

股票代號：4561

# KENTURN

健椿工業股份有限公司



## 110年度年報

中華民國111年05月21日 刊印

年報查詢網址：[HTTPS://MOPPS.TWSE.COM.TW/](https://mops.twse.com.tw/)

公司網址：[WWW.KENTURN.COM.TW](http://www.kenturn.com.tw)

一、本公司發言人：

姓名：蘇朝慶

職稱：財務長

聯絡電話：(04)791-0271

電子郵件信箱：ccsu@kenturn.com.tw

本公司代理發言人：

姓名：柯霈宸

職稱：財會部 課長

聯絡電話：(04)791-0271

電子郵件信箱：nana@kenturn.com.tw

二、總公司、工廠之地址及電話：

總公司及工廠之地址：彰化縣線西鄉彰濱工業區彰濱東七路16號

彰化縣線西鄉彰濱工業區線工路1號、3號

總公司及工廠之電話：(04)791-0271、(04)791-0688

三、辦理股票過戶機構：

名稱：第一金證券股份有限公司

地址：台北市大安區安和路一段27號6樓

電話：(02)2563-5711

網址：<http://www.ftsi.com.tw>

四、最近年度財務報告簽證會計師：

簽證會計師：陳政學會計師、張字信會計師

事務所名稱：安侯建業聯合會計師事務所

地址：台北市信義區信義路五段7號68樓

電話：(02)8101-6666

網址：<http://www.kpmg.com.tw>

五、海外有價證券掛牌買賣之交易場所名稱及查詢該海外有價證券資訊之方式：無

六、公司網址：[www.kenturn.com.tw](http://www.kenturn.com.tw)

## 目錄

壹、致股東報告書.....	1
貳、公司簡介.....	3
參、公司治理報告.....	4
一、組織系統.....	4
二、董事、監察人、總經理、副總經理、協理、各部門及分支機構主管資料.....	6
三、最近年度給付董事、監察人、總經理及副總經理等之酬金.....	13
四、公司治理運作情形.....	17
五、簽證會計師公費資訊.....	29
六、更換會計師資訊.....	30
七、公司之董事長、總經理、負責財務或會計事務之經理人，最近一年內曾任職於簽證會計師所屬事務所或其關係企業.....	30
八、最近年度及截至年報刊印日止，董事、監察人、經理人及持股比例超過百分之十之股東股權移轉及股權質押變動情形.....	31
九、持股比例占前十名之股東，其相互間為關係人或為配偶、二親等以內之親屬關係之資訊.....	32
十、公司、公司之董事、監察人、經理人及公司直接或間接控制之事業對同一轉投資事業之持股數，並合併計算綜合持股比例.....	33
肆、募資情形.....	34
一、資本及股份.....	34
二、公司債辦理情形.....	38
三、特別股辦理情形.....	38
四、海外存託憑證辦理情形.....	38
五、員工認股權憑證辦理情形.....	38
六、限制員工權利新股辦理情形.....	38
七、併購或受讓他公司股份發行新股辦理情形.....	38
八、資金運用計畫執行情形.....	38
伍、營運概況.....	39
一、業務內容.....	39
二、市場及產銷概況.....	51
三、最近二年度及截至年報刊印日止從業員工資料.....	57
四、環保支出資訊.....	57
五、勞資關係.....	57
六、重要契約.....	59
陸、財務概況.....	60
一、最近五年度簡明資產負債表及綜合損益表.....	60
二、最近五年度財務分析.....	62
三、最近年度財務報告之監察人或審計委員會審查報告.....	64
四、最近年度財務報告.....	64
五、最近年度經會計師查核簽證之公司個體財務報告.....	64

六、公司及其關係企業最近年度及截至年報刊印日止，如有發生財務週轉困難情事，應列明其對本公司財務狀況之影響.....	64
<b>柒、財務狀況及財務績效之檢討分析與風險事項</b> .....	<b>65</b>
一、財務狀況.....	65
二、財務績效.....	66
三、現金流量.....	66
四、最近年度重大資本支出對財務業務之影響.....	67
五、最近年度轉投資政策、其獲利或虧損之主要原因、改善計畫及未來一年投資計畫....	67
六、分析評估最近年度及截至年報刊印日止之風險事項.....	68
七、其他重要事項.....	71
<b>捌、特別記載事項</b> .....	<b>72</b>
一、關係企業相關資料.....	72
二、最近年度及截至年報刊印日止，私募有價證券辦理情形.....	72
三、最近年度及截至年報刊印日止，子公司持有或處分本公司股票情形.....	72
四、其他必要補充說明事項.....	72
五、最近年度及截至年報刊印日止，發生證券交易法第三十六條第二項第二款所定對股東權益或證券價格有重大影響之事項.....	72
<b>附錄</b> .....	<b>73</b>
一、最近年度財務報告.....	73

# 壹、致股東報告書

各位股東女士、先生：

感謝各位股東在百忙中抽空前來參加本公司股東會。回顧 110 年全球隨疫情趨緩，本公司憑藉過去累積之品牌信譽，營收逐月攀升至全年 13.91 億元，寫下歷史新高之營收表現。

製造業過去一年面臨原物料短缺、勞動力不足、各國港口塞船、海運空運費用飆漲等問題，使得過去所奉行及時生產(Just in time)，成本、效率為導向的全球化供應鏈結構產生改變，改採以安全庫存、穩定生產的區域性供應鏈為主軸，地球村之生產產業長鏈變在地生產短鏈，以因應快速回溫的市場需求。這一波供應鏈的轉移與重組，推動著全球經貿也帶動新一波的工具機需求，全球市場的工具機訂單將進入穩健復甦的階段。

今年 111 年初全球面臨地緣政治影響，加上 4 月中國大陸疫情多點爆發，各省封城不斷，但隨疫苗普及，各國於下半年朝解封規劃，公司審慎樂觀看旺 111 年，本公司持續掌握既有精密主軸市場的銷售狀況，並開發新市場尋找商機；對內仍會強化公司內部控制及妥善管理各項支出，著眼於料源順暢、採購價格合理。以下茲就 110 年度營運結果及 111 年營運計畫報告如下：

## 一、前一年度營業結果

### (一)營業計畫實施成果

本公司 110 年度營收為新台幣 1,391,841 千元，較 109 年度 953,216 千元增加 438,625 千元，增加 46.02%；110 年度本期淨利為新台幣 145,736 千元，基本每股稅後盈餘為 2.49 元，較 109 年度本期淨利 85,238 千元增加 60,498 千元，增加 70.98%。

### (二)預算執行情形

本公司 110 年度未公開財務預測，故無預算達成情形。

### (三)財務收支及獲利能力分析

單位：新台幣千元

項目	年度	110 年度	109 年度	變動比率(%)
財務 收支	營業收入淨額	1,391,841	953,216	46.02
	營業毛利	290,018	180,535	60.64
	營業費用	98,903	82,584	19.76
	營業淨利	191,115	97,951	95.11
	本期淨利	145,736	85,238	70.98
	本期綜合損益總額	145,012	84,576	71.46
獲利 能力	資產報酬率%	6.50	4.80	35.38
	權益報酬率%	14.00	8.88	57.66
	純益率%	10.47	8.94	17.09
	每股盈餘(元)	2.49	1.46	70.98

### (四)研究發展狀況

本公司致力於技術的提升與開發新產品，110 年度研究開發費用投入金額為新台幣

16,543 千元，占營收的 1.19%，用以提升產品品質更符合客戶需求。因應自動化生產及工業 4.0 的產業發展，本公司仍將不斷提升研發設計能力，並擴大研發團隊及持續創新開發競爭力產品。

## 二、本年度營業計畫概要

### (一)經營方針

本公司年度營運目標及策略如下：

- 1.持續深耕精密主軸產品之既有市場，提升各精密主軸產品之品質。
- 2.持續開拓精密主軸產品之新銷售區域，如：印度、俄羅斯。
- 3.持續各項成本及費用管控政策。

### (二)預期銷售數量

精密主軸產品為工具機至關重要之關鍵轉動部件，我國工具機產業 70% 以外銷為主，回顧 110 年籠罩新冠病毒疫情，111 年中國大陸疫情仍多點爆發，各省封城不斷，但隨疫苗普及，各國於下半年朝解封規劃。預估今年中國市場及印度市場對工具機產業的各項零組件需求將呈溫和成長。本公司致力於高品質、客製化產品開發，期能為 111 年之銷售量值有所增長。

### (三)重要產銷政策

#### 1.生產策略

- (1)確保原物料及關鍵零組件貨源無虞，自採購到生產之各項流程均能順利進行，並達成品質及交期目標。
- (2)深化外包廠商品質自主保證觀念，提升加工品質，確保製程順利運行。
- (3)提高廠內自製能力及生產效率，形成優勢競爭，滿足客戶交期。

#### 2.行銷策略

- (1)刊登國內外期刊雜誌提高公司品牌能見度。
- (2)積極參與國內外工具機或相關產業展覽來推銷公司產品及拓展客源。
- (3)深耕客戶維持良好客戶關係，建立客戶對公司產品品牌的忠誠度。
- (4)積極拓展精密刀具之銷售範圍增加精密刀具的市場能見度，期能擴大銷售金額。

## 三、未來公司發展策略及外部環境之影響

研發中心將持續開發主軸產品以外的新產品並使其量產及持續研發製造研磨機械設備用以加入產線之用，且積極發展複合式加工機主軸頭，提升加工機效率，減少加工工序。並且落實人才教育重視技術傳承，望能承先啟後，使得關鍵技術成為公司核心競爭力。

對外在法規環境的部份，本公司之營運事項均按法律及相關法規運作，且已依相關法規制定各項管理制度及作業辦法，落實公司內部控制制度。

展望未來，本公司對內將持續開發高階產品、加強控管成本及提昇產品品質；對外則強化公司品牌在市場的地位，積極拓展海外市場占有率，提供更優質的服務以滿足客戶需求，以期創造全體股東之最大利益。

感謝各位股東的支持，敬祝身體健康、萬事如意！

董事長：葉展碩



## 貳、公司簡介

一、設立日期：中華民國 72 年 12 月 14 日。

### 二、公司沿革

年度	重要記事
民國 72 年	成立於彰化縣和美鎮，生產量測設備與研磨主軸。
民國 74 年	生產內藏高頻馬達主軸與專用機主軸。
民國 77 年	生產鏡面加工機主軸與特殊精密治具。
民國 79 年	生產 CNC 綜合加工機主軸、CNC 車床主軸、CNC 內藏式馬達主軸。
民國 83 年	生產水車專用主軸與工作站定位盤。
民國 86 年	生產微鑽頭加工主軸與治具。
民國 89 年	研發 TFT 生產設備零組件及各種主軸標準化。
民國 92 年	研發計畫生產切削刀具。
民國 94 年	彰濱一廠落成啟用並研發高速台車驅動組合與機器人驅動組合。
民國 95 年	臥搪銑主軸與 BT60 銑床主軸開發。
民國 97 年	內藏式雙面磨刀主軸開發。
民國 97 年 01 月	通過 ISO 9001:2000 品質管理系統認證。
民國 98 年	內藏式車床主軸開發、齒輪箱開發。
民國 99 年	彰濱一廠房擴建。
民國 100 年	BIG PLUS 簽約授權認可廠商。
民國 100 年 01 月	通過 ISO 9001:2008 品質管理系統認證。
民國 101 年	彰濱二廠動土興建，土地面積 47,780.5 平方公尺。
民國 103 年 01 月	通過 CE 認證。
民國 103 年 08 月	通過 ISO 14001:2004 環境管理系統認證。
民國 103 年 08 月	通過 OHSAS 18001:2007 職業安全衛生管理系統認證。
民國 104 年 06 月	彰濱二廠完工啟用。
民國 104 年 08 月	通過財團法人中華民國證券櫃檯買賣中心審查，辦理股票首次公開發行。
民國 105 年	取得德國萊因 TUV 企業營運能力認證。
民國 105 年 09 月	通過 ISO 50001:2011 能源管理系統認證。
民國 105 年 11 月	財團法人中華民國證券櫃檯買賣中心同意股票登錄興櫃交易。
民國 107 年 02 月	通過 ISO 14001:2015 環境管理系統認證。
民國 107 年 03 月	通過櫃買中心審議會及董事會審查，同意股票上櫃買賣。
民國 107 年 06 月	股票上櫃掛牌買賣。
民國 108 年 08 月	通過 ISO 50001:2018 能源管理系統認證。
民國 108 年 11 月	榮獲勞動部勞動力發展署人才發展品質管理系統企業機構版銅牌。
民國 109 年 01 月	通過 ISO 9001:2015 品質管理系統認證。
民國 109 年 03 月	通過經濟部核准彰濱二廠土地由承租轉為購買。
民國 109 年 06 月	彰濱二廠土地過戶完成。
民國 109 年 08 月	通過 ISO 45001:2018 職業安全衛生管理系統認證。
民國 110 年 10 月	智能化高轉速主軸開發(轉速 30,000RPM)

## 參、公司治理報告

### 一、組織系統

#### (一)組織結構

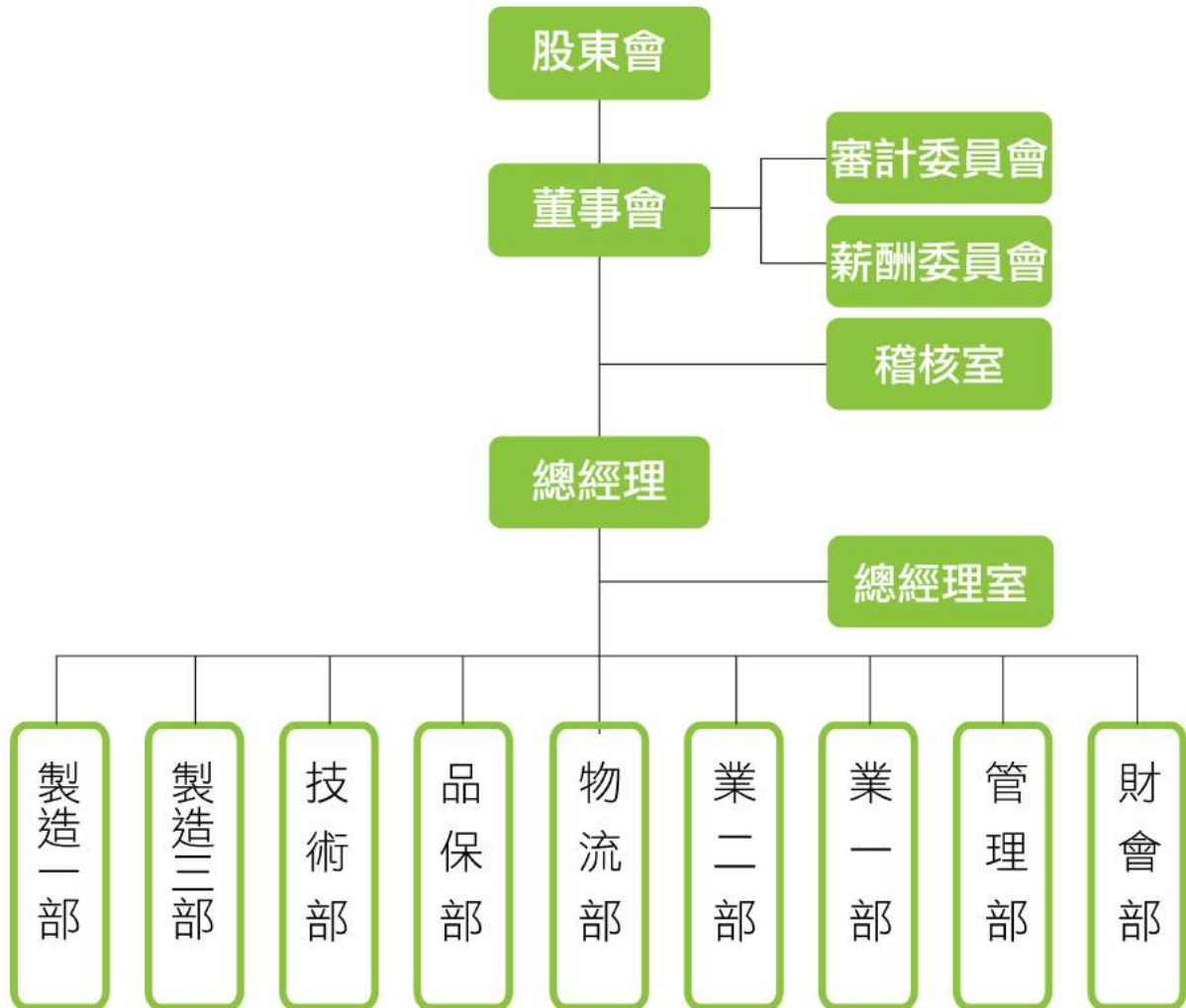



(二)各主要部門所營業務

部門	職掌業務
稽 核 室	<ul style="list-style-type: none"> <li>■ 檢查、評估公司內部控制制度之健全性、合理性及有效性。</li> <li>■ 調查、評估企業中各單位執行公司各項計畫或政策之執行效果。</li> </ul>
總經理室	<ul style="list-style-type: none"> <li>■ 負責全球市場之行銷研究。</li> <li>■ 管理公司內部營運督導。</li> <li>■ 負責公司公關活動。</li> </ul>
財 會 部	<ul style="list-style-type: none"> <li>■ 帳務處理及會計報表之製作。</li> <li>■ 年度預算編製及追蹤控管。</li> <li>■ 資本結構管理。</li> </ul>
業 一 部 業 二 部	<ul style="list-style-type: none"> <li>■ 開發國內外潛在客戶並開發新市場。</li> <li>■ 拓展業績與提高公司及產品知名度。</li> <li>■ 擬定各項銷售計畫與目標。</li> <li>■ 追蹤產品品質與客戶使用狀況。</li> <li>■ 提供現有客戶產品需求並協助其未來發展。</li> </ul>
技 術 部	<ul style="list-style-type: none"> <li>■ 研究開發之計畫與執行。</li> <li>■ 新產品開發、設計、樣品測試及小批量製作。</li> <li>■ 製程規劃及現有產品流程改善。</li> <li>■ 精密主軸之裝配。</li> <li>■ 精密主軸之售後服務</li> </ul>
管 理 部	<ul style="list-style-type: none"> <li>■ 擬定及落實人力資源政策。</li> <li>■ 執行選、用、育、留等人力資源功能作業。</li> <li>■ 維護員工關係。</li> <li>■ 廠區庶務行政及固定資產管理。</li> <li>■ 廠區環境及員工安全維護。</li> </ul>
物 流 部	<ul style="list-style-type: none"> <li>■ 採購詢比議價。</li> <li>■ 原材料、外包商及供應商管理。</li> <li>■ 依據年度計畫及銷售預測執行中長期生產及物料需求規劃。</li> <li>■ 生產計畫擬訂、執行與追蹤。</li> <li>■ 倉庫儲運管理。</li> <li>■ 製造現場領退料作業管理。</li> </ul>
品 保 部	<ul style="list-style-type: none"> <li>■ 品質管理系統維護及文件資料管制。</li> <li>■ 進料檢驗、在製檢驗及出貨檢驗。</li> <li>■ 量測設備儀校驗活動及量測系統分析。</li> <li>■ 品質異常處理及矯正追蹤。</li> <li>■ 供應商輔導。</li> </ul>
製 造 一 部 製 造 三 部	<ul style="list-style-type: none"> <li>■ 製造生產目標之執行。</li> <li>■ 製造現場 5S 之維護與管理。</li> <li>■ 現場人員之調度，訓練與督導。</li> <li>■ 生產專案之規劃，推動與執行。</li> <li>■ 生產稼動率維持與提升。</li> <li>■ 生產機台異常維修。</li> <li>■ 生產機台保養計畫與保養工作實施。</li> </ul>

## 二、董事、監察人、總經理、副總經理、協理、各部門及分支機構主管資料

### (一)董事持股情形

#### 1.董事資料：

111年04月22日；單位：股、%

職稱	國籍或註冊地	姓名	性別 年齡	選(就)任日期	任期	初次選任日期	選任時持有股份		現在持有股數		配偶、未成年子女現在持有股份		利用他人名義持有股份		主要經(學)歷	目前兼任本公司及其他公司之職務	具配偶或二親等以內關係之其他主管、董事或監察人		備註		
							股數	持股比例	股數	持股比例	股數	持股比例	股數	持股比例			職稱	姓名		關係	
董事長	中華民國	葉熾燦 (註1)	男 71-80歲	108.06.26	3年	74.12.14	11,747,889	24.70	6,048,928	10.34	7,847,149	13.41	10,566,979	18.06	大城國小 健椿工業(股)公司董事長 彰濱產業園區廠商協進會 西區理事長 台灣智慧自動化與機器人協會理事 彰化縣工商發展投資策進會委員	本公司總裁	董事長 副董事長 董事	葉展碩 葉蔡秀華 葉珊綿	父子 配偶 父女		
	中華民國	葉展碩 (註2)	男 41~50歲	110.12.23	3年	110.12.23	231,230	0.40	246,230	0.42	—	—	1,000,000	1.71	國立彰化師範大學電機博士 候選人 國立彰化師範大學電機工程學碩士 社團法人中華民國綠色能源科技協會副理事長	本公司總經理	副董事長 董事	葉蔡秀華 葉珊綿	母子 姐弟	(註4)	
副董事長	中華民國	葉蔡秀華 (註1)	女 61-70歲	108.06.26	3年	104.05.21	4,261,512	8.96	7,847,149	13.41	6,048,928	10.34	1,898,691	19.88	大城國小畢業 健椿工業(股)公司副董事長	—	董事長 董事	葉展碩 葉珊綿	母子 母女		
	中華民國	世大茂投資(股)公司 (註2)	—	110.12.23	3年	110.12.23	7,015,000	11.99	7,015,000	11.99	—	—	—	—	—	—	—	—	—	—	—
	中華民國	代表人： 葉蔡秀華 (註3)	女 61-70歲	111.03.11	2.75年	104.05.21	7,849,149	13.41	7,847,149	13.41	6,048,928	10.34	1,898,691	19.88	大城國小畢業 健椿工業(股)公司副董事長	—	董事長 董事	葉展碩 葉珊綿	母子 母女		

111年04月22日；單位：股、%

職稱	國籍或註冊地	姓名	性別 年齡	選(就)任日期	任期	初次選任日期	選任持有股份		現持有股數		配偶、未成年子女現在持有股份		利用他人名義持有股份		主要經(學)歷	目前兼任本公司及其他公司之職務	具配偶或二親等以上親屬之其他董事或監察人		備註	
							股數	持股比例	股數	持股比例	股數	持股比例	股數	持股比例			職稱	姓名		關係
董事	中華民國	胡智凱 (註1)	男 51-60歲	108.06.26	3年	104.05.21	—	—	—	—	—	—	—	—	—	—	—	—	—	—
董事	中華民國	榕穩投資(股)公司 (註2) 代表人： 葉珊綿	—	110.12.23	3年	110.12.23	3,551,979	6.07	3,551,979	6.07	—	—	—	—	—	—	—	—	—	—
董事	中華民國	李欣峯 (註2)	女 31~40歲	110.12.23	3年	110.12.23	916,002	1.57	931,002	1.59	3,000	0.01	—	—	—	本公司執行秘書	董事長 副董事長	葉展碩 葉蔡秀華	姐弟 母女	—
獨立董事	中華民國	陳財榮	男 61~70歲	110.12.23	3年	105.12.08	—	—	67,344	0.12	—	—	—	—	—	高橋自動科技(股)公司法人代表	—	—	—	—
獨立董事	中華民國	賴博司	男 61~70歲	110.12.23	3年	105.12.08	—	—	—	—	—	—	—	—	—	苗成企業(股)公司董事	—	—	—	—

111年04月22日；單位：股、%

職稱	國籍或註冊地	姓名	性別 年齡	選(就)任日期	任期	初次選任日期	選任時持有股份		現在持有股數		配偶、未成年子女現在持有股份		利用他人名義持有股份		主要經(學)歷	目前兼任本公司及其他公司之職務	具配偶或二親等以內 關係之其他主管、董 事或監察人		備註
							股數	持 股 比 率	股數	持 股 比 率	股數	持 股 比 率	股數	持 股 比 率			職稱	姓名	
獨立董事	中華民國	林真如	女 41~50歲	110.12.23	3年	105.12.08	—	—	—	—	—	—	—	—	澄果創意設計事業有限公司董事	—	—	—	—

註1：本公司於110.12.23第一次股東臨時會改選董事，原任職之董事解任。

註2：本公司於110.12.23第一次股東臨時會改選董事，為新上任董事。

註3：世大茂投資(股)公司原代表人葉橫燦於111.03.11改派代表人葉蔡秀華。

註4：本公司為使經營決策更為迅速故董事長與總經理同一人，故增加一席獨立董事且過半數董事未兼任員工或經理人職位。

## 2.法人股東之主要股東

111年04月22日

法人股東名稱	法人股東之主要股東
世大茂投資股份有限公司	葉蔡秀華(94.21%)
鎔穩投資股份有限公司	葉蔡秀華(88.51%)
貝咨投資股份有限公司	葉展碩(33.20%)
仁右國際股份有限公司	葉蔡秀華(99.19%)
兆豐國際商業銀行股份有限公司	兆豐金融控股(股)公司(100%)
點靈股份有限公司	葉展碩(100%)

3.法人股東之主要股東為法人者其主要股東：不適用。

4.董事專業資格及獨立董事獨立性資訊揭露：

111年04月22日

姓名	條件	專業資格與經驗	獨立性情形	兼任其他公開發行公司獨立董事家數
葉展碩		具有5年以上商務及公司業務所需之工作經驗。	(1)非本公司或關係企業之董事、監察人。 (2)非直接持有本公司已發行股份總數5%以上，持股前五名或依公司法第27條第1項或第2項指派代表人擔任公司董事或監察人之法人股東之董事、監察人或受僱人。 (3)非與本公司之董事席次或有表決權之股份超過半數係由同一人控制之他公司董事、監察人或受僱人。 (4)非與本公司有財務或業務往來之特定公司或機構之董事(理事)、監察人(監事)、經理人或持股5%以上股東。 (5)非為公司或關係企業提供審計或最近兩年取得報酬之商務、法務、財務、會計等相關服務之專業人士、獨資、合夥、公司或機構之企業主、合夥人、董事(理事)、監察人(監事)、經理人及其配偶。 (6)未有公司法27條規定以政府、法人或其代表人當選。	—
葉蔡秀華		具有5年以上商務及公司業務所需之工作經驗。	(1)非本公司或其關係企業之受僱人。 (2)非公司或關係企業之董事、監察人。 (3)非與本公司之董事席次或有表決權之股份超過半數係由同一人控制之他公司董事、監察人或受僱人。 (4)非與本公司之董事長、總經理或相當職務者互為同一人或配偶之他公司或機構之董事(理事)、監察人(監事)或受僱人。 (5)非為公司或關係企業提供審計或最近兩年取得報酬之商務、法務、財務、會計等相關服務之專業人士、獨資、合夥、公司或機構之企業主、合夥人、董事(理事)、監察人(監事)、經理人及其配偶。 (6)未有公司法第27條規定以政府、法人或其代表人當選。	—
葉珊綿		具有5年以上商務及公司業務所需之工作經驗。	(1)非本公司或其關係企業之董事、監察人。 (2)非直接持有本公司已發行股份總數5%以上，持股前五名或依公司法第27條第1項或第2項指派代表人擔任公司董事或監察人之法人股東之董事、監察人或受僱人。 (3)非與本公司之董事席次或有表決權之股份超過半數係由同一人控制之他公司董事、監察人或受僱人。 (4)非與本公司之董事長、總經理或相當職務者互為同一人或配偶之他公司或機構之董事(理事)、監察人(監事)或受僱人。 (5)非與本公司有財務或業務往來之特定公司或機構之董事(理事)、監察人(監事)、經理人或持股5%以上股東。 (6)非為公司或關係企業提供審計或最近兩年取得報酬之商務、法務、財務、會計等相關服務之專業人士、獨資、合夥、公司或機構之企業主、合夥人、董事(理事)、監察人(監事)、經理人及其配偶。 (7)未有公司法第27條規定以政府、法人或其代表人當選。	—

姓名	條件	專業資格與經驗	獨立性情形	兼任其他公開發行公司獨立董事家數
李欣峯		具有 5 年以上商務及公司業務所需之工作經驗。	(1)非本公司或其關係企業之受僱人。 (2)非本公司或其關係企業之董事、監察人。 (3)非本人及其配偶、未成年子女或以他人名義持有公司已發行股份總數 1% 以上或持股前十名之自然人股東。	—
陳財榮		具有 5 年以上公司業務所需相關科系之公私立大專院校講師。	(4)非(1)所列之經理人或(2)、(3)所列人員之配偶、二等親以內親屬或三等親以內直系血親親屬。 (5)非直接持有本公司已發行股份總數 5% 以上，持股前五名或依公司法第 27 條第 1 項或第 2 項指派代表人擔任公司董事或監察人之法人股東之董事、監察人或受僱人。	—
賴博司		具有 5 年以上商務及公司業務所需之工作經驗。	(6)非與本公司之董事席次或有表決權之股份超過半數係由同一人控制之他公司董事、監察人或受僱人。	—
林真如		具有 5 年以上商務及公司業務所需之工作經驗。	(7)非與本公司之董事長、總經理或相當職務者互為同一人或配偶之他公司或機構之董事(理事)、監察人(監事)或受僱人。 (8)非與本公司有財務或業務往來之特定公司或機構之董事(理事)、監察人(監事)、經理人或持股 5% 以上股東。 (9)非為公司或關係企業提供審計或最近兩年取得報酬之商務、法務、財務、會計等相關服務之專業人士、獨資、合夥、公司或機構之企業主、合夥人、董事(理事)、監察人(監事)、經理人及其配偶。 (10)未與其他董事間具有配偶或二親等以內之親屬關係。 (11)未有公司法第 27 條規定以政府、法人或其代表人當選。	—

### 5.董事會多元化及獨立性：

#### (1)董事會多元化

本公司董事選任採候選人提名制，並由董事會依據「董事選任程序」規定審查候選人是否符合本公司運作及發展之多元化方針，多元化包括但不限於董事遴選標準、董事會應具備專業資格、經驗、性別、年齡、國籍及文化等。

本公司第十六屆董事會成員七人，其中四位女性，年齡分布 31~70 歲，並具備商務、法律、財務、會計或公司業務有關之工作經驗，已達本公司董事會多元化具體管理目標。

#### (2)董事會獨立性

本公司董事會成員七名，其中設置獨立董事三名，獨立董事之比率為 43%，董事會行使職權具獨立性，且全體董事無證券交易法第 26 條之 3 規定第 3 項之情事；另本公司已設置審計委員會取代監察人，故不適用證券交易法第 26 條之 3 第 4 項規定。

(二)總經理、副總經理、協理、各部門及分支機構主管資料

111年04月22日；單位：股、%

職稱	國籍	姓名	性別	選(就)任日期 (註1)	持有股份		配偶、未成年子女持有股份		利用他人名義持有股份		主要經(學)歷	目前兼任其他公司之職務	具配偶或二親等以內關係之經理人		備註		
					股數	持股比例	股數	持股比例	股數	持股比例			職稱	姓名		關係	
總裁	中華民國	葉橫燦	男	110.12.10	6,048,928	10.34	7,847,149	13.41	10,566,979	18.06	大城國小 健椿工業(股)公司董事長 彰濱產業園區廠商協進會綠西區理事 台灣智慧自動化與機器人協會理事 彰化縣工商發展投資策進會委員	無	總經理室 總經理室 執行秘書室 總經理室 協理	葉展碩 葉珊綿 葉冠矜	父子 父女 父女		
總經理	中華民國	葉展碩	男	110.12.10	246,230	0.42	-	-	1,000,000	1.71	國立彰化師範大學電機博士候選人 國立彰化師範大學電機工程學碩士 社團法人中華民國綠色能源科技協會副理事長	無	總裁 總經理室 執行秘書室 總經理室 協理	葉橫燦 葉珊綿 葉冠矜	父子 姐弟 兄弟	(註2)	
總經理室 協理	中華民國	葉冠矜	女	110.12.01	730,063	1.25	-	-	-	-	國立彰化師範大學會計學系企業高階管理碩士 健椿工業(股)設計課專員	無	總裁 總經理室 總經理室 執行秘書室	葉橫燦 葉展碩 葉珊綿	父女 姐弟 兄弟		
總經理室 執行秘書	中華民國	葉珊綿	女	108.05.02	931,002	1.59	3,000	0.01	-	-	朝陽科技大學 健椿工業(股)管理部經理	無	總裁 總經理室 總經理室 協理	葉橫燦 葉展碩 葉冠矜	父女 姐弟 兄弟		
財務長	中華民國	蘇朝慶	男	110.07.01	-	-	-	-	-	-	逢甲大學財稅系 資誠創新整合股份有限公司 市場營業務發展部經理 資誠聯合會計師事務所 審計服務部經理	無	-	-	-	-	
業務部 經理	中華民國	黃政偉	男	106.11.30	58,994	0.10	-	-	-	-	中國文化大學英國語文學系 張和興企業(股)公司儲備幹部 健光實業(股)公司業務	無	-	-	-	-	

111年04月22日；單位：股、%

職稱	國籍	姓名	性別	選(就)任日期 (註1)	持有股份		配偶、未成年子女持有股份		利用他人名義持有股份		主要經(學)歷	目前兼任其他公司之職務	具配偶或二親等以內關係之經理人		備註
					股數	持股比例	股數	持股比例	股數	持股比例			職稱	姓名	
技術部經理	中華民國	蔡俊銘	男	101.09.01	40,700	0.07	—	—	—	—	建國科技大學機械系 偉明機械有限公司製造部工程師	無	—	—	
物流部經理	中華民國	紀宛廷	女	106.02.06	—	—	—	—	—	—	台中商專國際貿易科 永昌商標(股)公司業務課長	無	—	—	
稽核室課長	中華民國	許禎妮	女	103.12.29	15,000	0.03	—	—	—	—	明新科技大學企業管理學系 健椿工業(股)公司財會部成本高專	無	—	—	

註1：係目前職稱之就任日期。

註2：本公司為使經營決策更為迅速故董事長與總經理同一人，故增加一席獨立董事且過半數董事未兼任員工或經理人職位。



### 三、最近年度給付董事、監察人、總經理及副總經理等之酬金

#### (一)一般董事及獨立董事之酬金

##### 1.一般董事及獨立董事之酬金(個別揭露姓名及酬金方式)：

110年12月31日；單位：新台幣千元；%

職稱	姓名	董事酬金				A、B、C及D等四項總額及占稅後純益之比例(%)	兼任員工領取相關酬金				A、B、C、D、E、F及G等七項總額占稅後純益之比例(%)	領取來自子公司以外轉投資事業或母公司酬金						
		報酬(A)		董事酬勞(C)			業務執行費用(D)		退職退休金(B)				薪資、獎金及特支費等(E)	退職退休金(F)	員工酬勞(G)			
		本公司	財務報告內所有公司	本公司	財務報告內所有公司		本公司	財務報告內所有公司	本公司	財務報告內所有公司					現金金額	股票金額	本公司	財務報告內所有公司
董事長	葉展碩(註1)	0	0	0	0	3	3	0.00	0.00	992	0	100	0	100	0	0.75	0.75	無
	葉橫燦(註2)	0	0	0	1,100	1,100	3	0.76	0.76	4,500	0	320	0	320	0	4.06	4.06	無
副董事長	世大茂投資(股)公司(註1) 代表人：葉橫燦(註3)	0	0	0	0	0	0	0.00	0.00	0	0	0	0	0	0	0.00	0.00	無
	葉蔡秀華(註2)	0	0	0	1,000	1,000	21	0.70	0.70	0	0	0	0	0	0	0.70	0.70	無
董事	鎔穩投資(股)公司(註1) 代表人：葉珊綿	0	0	0	0	0	3	0.00	0.00	744	0	150	0	150	0	0.62	0.62	無
	胡智凱(註2)	0	0	0	450	450	18	0.32	0.32	0	0	0	0	0	0	0.32	0.32	無
董事	李欣峯	0	0	0	450	450	21	0.32	0.32	0	0	0	0	0	0	0.32	0.32	無
獨立董事	陳財榮	360	360	0	0	0	21	0.26	0.26	0	0	0	0	0	0	0.26	0.26	無
獨立董事	賴博司	360	360	0	0	0	21	0.26	0.26	0	0	0	0	0	0	0.26	0.26	無
獨立董事	林真如	360	360	0	0	0	18	0.26	0.26	0	0	0	0	0	0	0.26	0.26	無

除上表揭露外，最近年度公司董事為財務報告內所有公司提供服務(如擔任非屬員工之顧問等)領取之酬金：無。

註1：於110.12.23新上任董事。

註2：於110.12.23原任職之董事解任。

註3：世大茂投資(股)公司原代表人葉橫燦於111.03.11改派代表人葉蔡秀華。

2. 酬金級距表：

給付本公司各個董事酬金級距	董事姓名			
	前四項酬金總額 (A+B+C+D)		前七項酬金總額 (A+B+C+D+E+F+G)	
	本公司	財務報告內 所有公司 (H)	本公司	財務報告內 所有公司 (I)
低於 1,000,000 元	胡智凱、 李欣峯、 陳財榮、 賴博司、 林真如、 葉展碩、 世大茂投資 (股)公司、 鎔穩投資 (股)公司	胡智凱、 李欣峯、 陳財榮、 賴博司、 林真如、 葉展碩、 世大茂投資 (股)公司、 鎔穩投資 (股)公司	胡智凱、 李欣峯、 陳財榮、 賴博司、 林真如、 世大茂投資 (股)公司、 鎔穩投資 (股)公司	胡智凱、 李欣峯、 陳財榮、 賴博司、 林真如、 世大茂投資 (股)公司、 鎔穩投資 (股)公司
1,000,000 元(含) ~ 2,000,000 元(不含)	葉橫燦、 葉蔡秀華	葉橫燦、 葉蔡秀華	葉蔡秀華、 葉展碩	葉蔡秀華、 葉展碩
2,000,000 元(含) ~ 3,500,000 元(不含)	—	—	—	—
3,500,000 元(含) ~ 5,000,000 元(不含)	—	—	—	—
5,000,000 元(含) ~ 10,000,000 元(不含)	—	—	葉橫燦	葉橫燦
10,000,000 元(含) ~ 15,000,000 元(不含)	—	—	—	—
15,000,000 元(含) ~ 30,000,000 元(不含)	—	—	—	—
30,000,000 元(含) ~ 50,000,000 元(不含)	—	—	—	—
50,000,000 元(含) ~ 100,000,000 元(不含)	—	—	—	—
100,000,000 元以上	—	—	—	—
總計	10 人	10 人	10 人	10 人

(二)監察人之酬金：本公司於 107 年 06 月 21 日設立審計委員會，不適用。

### (三)總經理及副總經理之酬金

#### 1.總經理及副總經理之酬金(個別揭露姓名及酬金方式)：

職稱	姓名	薪資 (A)		退職退休金 (B)		獎金及特支費等等 (C)		員工酬勞金額 (D)				A、B、C及D等四項總額及占稅後純益之比例(%)		領取來自子公司以外轉投資事業或母公司酬金
		本公司	財務報告內所有公司	本公司	財務報告內所有公司	本公司	財務報告內所有公司	本公司		財務報告內所有公司		本公司	財務報告內所有公司	
								現金金額	股票金額	現金金額	股票金額			
總裁	葉橫燦(註)	4,500	4,500	0	0	0	0	320	0	320	0	3.31%	3.31%	無
總經理	葉展碩(註)	992	992	0	0	0	0	100	0	100	0	0.75%	0.75%	無

註：葉橫燦於110.12.10由總經理晉升總裁，並由葉展碩接任總經理。

#### 2.酬金級距表：

給付本公司各個總經理及副總經理酬金級距	總經理及副總經理姓名	
	前四項酬金總額 (A+B+C+D)	
	本公司	財務報告內所有公司 E
低於 1,000,000 元	葉展碩	葉展碩
1,000,000 元(含) ~ 2,000,000 元(不含)	—	—
2,000,000 元(含) ~ 3,500,000 元(不含)	—	—
3,500,000 元(含) ~ 5,000,000 元(不含)	葉橫燦	葉橫燦
5,000,000 元(含) ~ 10,000,000 元(不含)	—	—
10,000,000 元(含) ~ 15,000,000 元(不含)	—	—
15,000,000 元(含) ~ 30,000,000 元(不含)	—	—
30,000,000 元(含) ~ 50,000,000 元(不含)	—	—
50,000,000 元(含) ~ 100,000,000 元(不含)	—	—
100,000,000 元以上	—	—
總計	2 人	2 人

#### 3.分派員工酬勞之經理人姓名及分派情形：

110年12月31日；單位：新台幣千元、%

經理人	職稱	姓名	股票金額	現金金額	總計	總額占稅後純益之比例(%)
		總裁	葉橫燦	0	887	887
	總經理	葉展碩				
	協理	葉冠妘				
	總經理室執行秘書	葉珊綿				
	財務長	楊佩真(註1)				
		蘇朝慶(註2)				

註1：已於110.06.01離職。

註2：於110.07.01就任。

(四)分別比較說明本公司及合併報表所有公司於最近二年度給付本公司董事、監察人、總經理及副總經理等之酬金總額占個體或個別財務報告稅後純益比例之分析並說明給付酬金之政策、標準與組合、訂定酬金之程序及與經營績效及未來風險之關聯性：

1.本公司及合併報表所有公司於最近二年度給付本公司董事、監察人、總經理及副總經理酬金總額占個體或個別財務報告稅後純益比例之分析：

110年12月31日；單位：新台幣千元、%

項目	年度	110 年度				109 年度			
		酬金總額		酬金總額		酬金總額		酬金總額	
		本公司	本公司	本公司	本公司	本公司	財務報告內所有公司	本公司	財務報告內所有公司
董事		4,209	4,209	2.89%	2.89%	3,582	3,582	4.20%	4.20%
總裁、總經理		5,912	5,912	4.06%	4.06%	4,795	4,795	5.63%	5.63%

註：上述酬金包含車馬費、報酬、盈餘分配之酬勞，紅利及其他報酬。

2.給付酬金之政策、標準與組合

(1)董事

董事之酬金包含車馬費、業務執行費用及盈餘分配之酬勞，本公司董事之報酬依公司章程規定，授權董事會依董事對本公司營運參與程度、貢獻價值暨同業水準後定之；盈餘分配之董事酬勞分配標準係遵循公司章程，提報董事會並經股東會決議通過後發放。

(2)總經理及副總經理

總經理及副總經理之酬金包含薪資、員工酬勞等，薪資水準係依對公司貢獻暨參考同業水準；員工酬勞的分派標準係遵循公司章程，經提報董事會並經股東會決議通過後發放。

3.訂定酬金之程序

董事及經理人之報酬，係依對公司貢獻暨參考同業水準訂定並須經薪資報酬委員會審議後再提董事會通過後辦理。

4.與經營績效之關聯性

(1)董事

董事之酬金已充分考量本公司營運目標、財務狀況及董事職責。

(2)經理人

經理人報酬已充分考量其專業能力及公司營運與財務狀況，考核經營績效。

5.與未來風險關聯性

本公司經營階層之重要決策，均會衡酌各種風險因素後為之。這些重要決策之績效會反映在本公司之獲利情形，進而與經營階層之薪酬相關；亦即本公司董事、董事長、總經理及副總經理之薪酬與未來風險之控管績效相關聯。

#### 四、公司治理運作情形

##### (一)董事會運作情形

###### 1.董事會運作情形資訊：

最近年度(110年度)董事會開會6次(A)，董事出席情形如下：

職稱	姓名	實際出(列)席次數(B)	委託出席次數	實際出(列)席率(%)【B/A】	備註
董事長	葉橫燦	1	1	40%	(註1)
	葉展碩	1	0	100%	(註2)
副董事長	葉蔡秀華	5	0	100%	(註1)
	世大茂投資(股)公司 代表人:葉橫燦	0	1	100%	(註2)
董事	胡智凱	4	0	80%	(註1)
董事	鎔穩投資(股)公司 代表人:葉珊綿	1	0	100%	(註2)
董事	李欣峯	6	0	100%	連任
獨立董事	陳財榮	6	0	100%	連任
獨立董事	賴博司	5	0	83%	連任
獨立董事	林真如	5	0	83%	連任

其他應記載事項：

一、董事會之運作如有下列情形之一者，應敘明董事會日期、期別、議案內容、所有獨立董事意見及公司對獨立董事意見之處理：

(一)證券交易法第14條之3所列事項：

董事會議日期	議案內容	所有獨立董事意見	公司對獨立董事意見之處理
110.03.25 第十五屆第八次	本公司簽證會計師之委任、獨立性及適任性評估案。	無	不適用
110.08.05 第十五屆第十次	本公司會計主管任命案。	無	不適用

(二)除前開事項外，其他經獨立董事反對或保留意見且有紀錄或書面聲明之董事會議決事項：無此情形。

二、董事對利害關係議案迴避之執行情形，應敘明董事姓名、議案內容、應利益迴避原因以及參與表決情形：

董事會議日期	議案內容	所有獨立董事意見	公司對獨立董事意見之處理
110.03.25 第十五屆第八次	本公司一〇九年度員工酬勞及董事酬勞分派案	無	不適用
	本公司薪資報酬委員會審議之各項薪資報酬項目案	無	不適用

三、公司應揭露董事會自我(或同儕)評鑑之評估週期及期間、評估範圍、方式及評估內容等資訊：

評估週期	評估期間	評估範圍	評估方式	評估內容
每年一次	110.01.01 至 110.12.31	董事會績效評估	董事會內部自評	一、對公司營運之參與程度。 二、提升董事會決策品質。 三、董事會組成與結構。 四、董事選任及持續進修。 五、內部控制。
		董事成員績效評估	董事成員自評	一、公司目標與任務之掌握。 二、董事職責認知。 三、對公司營運之參與程度。 四、內部關係經營與溝通。 五、董事之專業及持續進修。 六、內部控制。
		功能性委員之績效評估(審計委員會/薪酬委員會)	功能性委員會內部自評	一、對公司營運之參與程度。 二、功能性委員會職責認知。 三、提升功能性委員會決策品質。 四、功能性委員會組成及成員選任。 五、內部控制。

四、當年度及最近年度加強董事會職能之目標(例如設立審計委員會、提昇資訊透明度等)與執行情形評估：  
 (一)本公司已於 107 年 6 月 21 日成立審計委員會，以落實公司治理意旨及提昇董事會運作效率。  
 (二)本公司網站設有「投資人專區」，並提供聯絡方式等，供股東諮詢公司財務、業務相關資訊，並訂定業經董事會通過「內部重大資訊作業處理程序」及「防範內線交易管理辦法」。

註 1：110.12.23 第一次股東臨時會改選董事，原任職之董事解任前開會五次。

註 2：110.12.23 第一次股東臨時會改選董事，為新上任董事改選後開會一次。

## (二)審計委員會運作情形或監察人參與董事會運作情形

### 1.審計委員會運作情形資訊：

最近年度(110 年度)審計委員會開會 5 次(A)，獨立董事出席情形如下：

職稱	姓名	實際出席次數(B)	委託出席次數	實際出席率(%)(B/A)	備註
獨立董事	陳財榮	5	0	100%	
獨立董事	賴博司	5	0	100%	
獨立董事	林真如	4	0	80%	

其他應記載事項：

一、審計委員會之運作如有下列情形之一者，應敘明審計委員會日期、期別、議案內容、獨立董事反對意見、保留意見或重大建議項目內容、審計委員會決議結果以及公司對審計委員會意見之處理。

(一)證券交易法第 14 條之 5 所列事項：

日期	議案內容	決議結果	獨立董事反對意見、保留意見或重大建議項目內容	公司對審計委員會意見之處理
110.03.23 第二屆第七次	1.民國 109 年度財務報告案。 2.本公司簽證會計師之委任、獨立性及適任性評估案。	全體出席委員無異議照案通過。	無	不適用
110.05.06 第二屆第八次	1.本公司 110 年度第 1 季財務報告。			
110.08.05 第二屆第九次	1.本公司會計主管任命案。 2.本公司 110 年度第 2 季財務報告。			
110.11.04 第二屆第十次	1.本公司 110 年度第 3 季財務報告。			
110.11.25 第二屆第十一次	1.解除新任董事競業禁止案。			

(二)除前開事項外，其他未經審計委員會通過，而經全體三分之二以上同意之議決事項：無此情形。

二、獨立董事對利害關係議案迴避之執行情形，應敘明獨立董事姓名、議案內容、應利益迴避原因以及參與表決情形：無此情形。

三、獨立董事與內部稽核主管及會計師之溝通情形(應包括就公司財務、業務狀況進行溝通之重大事項、方式及結果等)：

(一)本公司內部稽核主管定期與審計委員會溝通稽核報告結果，並於定期做成內部稽核報告發送給獨立董事，若有特殊狀況時，亦會即時向審計委員會報告。

(二)本公司簽證會計師會定期或不定期向審計委員會報告當季財務報告或其他相關法令要求之溝通事項。

(三)獨立董事與內部稽核主管溝通情形概要：

日期	溝通重點	溝通結果
110.03.25	109 年第 4 季內部稽核業務執行報告；109 年度內部控制制度聲明書。	獨立董事無意見。
110.05.06	110 年第 1 季內部稽核業務執行報告。	獨立董事無意見。
110.08.05	110 年第 2 季內部稽核業務執行報告。	獨立董事無意見。
110.11.04	110 年第 3 季內部稽核業務執行報告；111 年度稽核計劃。	獨立董事無意見。

(四)獨立董事與會計師溝通情形概要：

日期	溝通重點	溝通結果
110.03.25	109 年度財務報告查核之依據、意見、範圍及查核重點說明。	獨立董事無意見。
110.05.06	110 年度第 1 季財務報告核閱之依據、意見、範圍及核閱重點說明。	獨立董事無意見。
110.08.05	110 年度第 2 季財務報告核閱之依據、意見、範圍及核閱重點說明。	獨立董事無意見。
110.11.04	110 年度第 3 季財務報告核閱之依據、意見、範圍及核閱重點說明。	獨立董事無意見。

註：110.12.23 第一次股東臨時會改選。

(三)公司治理運作情形及與上市上櫃公司治理實務守則差異情形及原因

評估項目	運作情形		與上市上櫃公司治理實務守則差異情形及原因	
	是	否		
一、公司是否依據上市上櫃公司治理實務守則訂定並揭露公司治理實務守則？	✓		本公司已訂定公司治理實務守則。	無重大差異。
二、公司股權結構及股東權益 (一)公司是否訂定內部作業程序處理股東建議、疑義、糾紛及訴訟事宜，並依程序實施？ (二)公司是否掌握實際控制公司之主要股東及主要股東之最終控制者名單？ (三)公司是否建立、執行與關係企業間之風險控管及防火牆機制？ (四)公司是否訂定內部規範，禁止公司內部人利用市場上未公開資訊買賣有價證券？	✓	✓	(一)本公司已設置發言人及代理發言人機制處理股東建議及疑義等問題。 (二)本公司由專業股務代理機構負責，並設有專責人員處理相關事宜，可掌握實際控制公司之主要股東名單。 (三)本公司無關係企業間交易往來但已訂「對子公司監控管理辦法」及「集團企業、關係人及特定人往來交易作業程序」，作為未來稽核之依循。 (四)本公司訂有「內部重大資訊處理作業程序」。	公司訂有股東會議事；惟未訂定內部作業程序處理股東建議、疑義、糾紛及訴訟事宜，未來將視日後修訂法令辦理。
三、董事會之組成及職責 (一)董事會是否擬訂多元化政策、具體管理目標及落實執行？ (二)公司除依法設置薪資報酬委員會及審計委員會外，是否自願設置其他各類功能性委員會？ (三)公司是否訂定董事會績效評估辦法及其評估方式，每年並定期進行績效評估，且將績效評估之結果提報董事會，並運用於個別董事薪資報酬及提名續任之參考？ (四)公司是否定期評估簽證會計師獨立性？	✓	✓	(一)本公司於公司治理守則及董事選舉辦法中訂有董事會成員多元化方針。董事會成員於遴選時已充分考量其專業及產業特性。本公司董事計7名，具員工身份之董事2人(占比28%)，獨立董事3名(占比43%)，女性董事4名(占比57%)，本公司注重董事會成員組成之性別平等，本公司董事會成員組成多元化方針及落實執行詳(註1)。 (二)本公司已設置審計委員會及薪資報酬委員會，尚未設置其他各類功能性委員會。 (三)本公司已於109年03月26日董事會通過，訂定「董事會績效評估辦法」及其評估方式，業已定期檢討董事之績效評估，並將所提建議提交董事會討論。 (四)本公司聘任之簽證會計師並非本公司之關係人，且對於會計師之聘任、解任，均須提董事會通過，應無欠缺獨立性之情事，今年度會計師聘任評估(註2)已於111.03.24董事會通過任用之。	無重大差異。 研議評估中。 無重大差異。 無重大差異。
四、上市上櫃公司是否配置適任及適當人數之公司治理人員，並指定公司治理主管，負責公司治理相關事務(包括但不限於提供董事、監察人執行業務所需資料、協助董事、監察人遵循法令、依法辦理董事會及股東會之會議相關事宜、製作董事會及股東會議事錄等)？	✓		本公司尚未配置公司治理專職人員及指定公司治理主管，財會部目前為公司治理兼職單位，未來視公司發展情形再行組織調整。	無重大差異。

評估項目	運作情形			與上市上櫃公司治理實務守則差異情形及原因
	是	否	摘要說明	
五、公司是否建立與利害關係人(包括但不限於股東、員工、客戶及供應商等)溝通管道，及於公司網站設置利害關係人專區，並妥適回應利害關係人所關切之重要企業社會責任議題？	✓		本公司設有發言人及代理發言人，作為與利害關係人溝通管道。 本公司網站設有利害關係人專區連結。	無重大差異。
六、公司是否委任專業股務代辦機構辦理股東會事務？	✓		本公司委由專業股務代理機構負責辦理股東會事務。	無重大差異。
七、資訊公開 (一)公司是否架設網站，揭露財務業務及公司治理資訊？ (二)公司是否採行其他資訊揭露之方式(如架設英文網站、指定專人負責公司資訊之蒐集及揭露、落實發言人制度、法人說明會過程放置公司網站等)？ (三)公司是否於會計年度終了後兩個月內公告並申報年度財務報告，及於規定期限前提早公告並申報第一、二、三季財務報告與各月份營運情形？	✓  ✓		(一)本公司已於公開資訊觀測站揭露財務業務資訊及公司治理運作情形。 (二)本公司目前依規定將應揭露資訊於「公開資訊觀測站」上揭露，並選派了解公司整體運作、財務、業務之發言人及代理發言人，統一對外發言，即時揭露。 (三)本公司於規定期限內完成公告各季及年度財務報告申報作業，並按月申報各月份營運情形。	無重大差異。
八、公司是否有其他有助於瞭解公司治理運作情形之重要資訊(包括但不限於如員工權益、僱員關懷、投資者關係、供應商關係、利害關係人之權利、董事及監察人進修之情形、風險管理政策及風險衡量標準之執行情形、客戶政策之執行情形、公司為董事及監察人購買責任保險之情形等)？	✓		1.員工權益：本公司訂有符合相關勞動法令之工作規則並公告之，並依勞基法保障員工合法權益。 2.僱員關懷：本公司設立職工福利委員會，依法提撥職工福利金、並注重員工福利。 3.投資者關係、供應商關係及利害關係人之權利：本公司基於合作互助的理念，長期以來與各投資者及供應商維持良好的溝通管道及資訊的傳遞，以利於公司未來的長期發展。 4.供應商關係：本公司秉持誠信務實的經營理念，與供應商建立友好關係。 5.利害關係人之權利：本公司設有發言人及代理發言人，作為與利害關係人溝通管道，公司網站設有利害關係人專區之連結。 6.董事及監察人進修之情形：本公司依法安排董事及監察人參與公司治理相關課程，此外亦隨時告知董監事公司治理相關法令更新。 7.風險管理政策及風險衡量標準之執行情形：本公司訂有嚴謹之內部控制制度作為風險管理及衡量之依據，並設有稽核室不定期評估執行情形。 8.客戶政策之執行情形：本公司訂有「客戶服務管理辦法」，明訂客戶對產品申訴、抱怨或不滿意時之處理流程。 9.公司為董事及監察人購買責任保險之情形：本公司董事皆已向保險公司投保董事責任保險。	無重大差異。



評估項目	運作情形		與上市上櫃公司治理實務守則差異情形及原因
	是	否	
九、請就臺灣證券交易所股份有限公司公司治理中心最近年度發布之公司治理評鑑結果說明已改善情形，及就尚未改善者提出優先加強事項與措施：本公司對於評鑑未得分項目將配合公司經營政策逐步改善，110年增列董事會成員多元化、獨立董事與會計師溝通情形等以茲持續改善。			

註 1:董事會成員落實多元化情形：

多元化項目	性別	營運判斷	會計及財務分析能力	經營管理	危機處理能力	產業知識	國際市場觀	領導決策
葉展碩	男	✓	✓	✓	✓	✓	✓	✓
世大茂投資股份有限公司-代表人：葉蔡秀華	女	✓	✓	✓	✓	✓	✓	✓
鎔穩投資股份有限公司-代表人：葉珊綿	女	✓	✓	✓	✓	✓	✓	✓
李欣峯	女	✓	✓	✓	✓	✓	✓	✓
陳財榮	男	✓	✓	✓	✓	✓	✓	✓
賴博司	男	✓	✓	✓	✓	✓	✓	✓
林真如	女	✓	✓	✓	✓	✓	✓	✓

註 2:會計師獨立性及適任性評估標準：

評估項目	評估結果	是否符合獨立性
一、簽證會計師是否未擔任本公司或關係企業之董事？	是	是
二、簽證會計師是否未為本公司或關係企業之股東？	是	是
三、簽證會計師是否未在本公司或關係企業支薪？	是	是
四、簽證會計師是否確認其所屬聯合會計師事務所已遵循相獨立性之規範。	是	是
五、簽證會計師所屬聯合會計師事務所之共同執業會計師卸任一年以內是否未擔任本公司董事、經理人或對審計案件有重大影響之職務？	是	是
六、簽證會計師並無已連續七年提供本公司審計服務。	是	是
七、簽證會計師是否已符合會計師職業道德規範公報第十號有關獨立性之規範。	是	是
八、簽證會計師及所屬聯合會計師事務所是否如期完成本公司各期財務報告查核。	是	是
九、簽證會計師及所屬聯合會計師事務所是否如期完成海外各期財務報表查核。	是	是
十、簽證會計師及所屬聯合會計師事務所是否如期完成稅務簽證。	是	是

評估結論：安侯建業聯合會計師事務所陳政學會計師與張宇信會計師符合本公司獨立性及適任性評估標準，足堪任本公司簽證會計師。

(四)公司如有設置薪資報酬委員會者，應揭露其組成及運作情形

1.薪資報酬委員會成員資料

111年04月22日

身分別	條件	專業資格與經驗	獨立性情形	兼任其他公開發行公司薪資報酬委員會成員家數
	姓名			
獨立董事	陳財榮	參閱前述「董事專業資格及獨立董事獨立性資訊揭露」表格		—
獨立董事	賴博司			—
獨立董事	林真如			—

2.薪資報酬委員會運作情形資訊

(1)本公司之薪資報酬委員會委員計3人。

(2)本屆委員任期：110年12月23日至113年12月22日，最近年度(110年度)薪資報酬委員會開會3次(A)，委員資格及出席情形如下：

職稱	姓名	實際出席次數 (B)	委託出席次數	實際出席率(%) 【B/A】	備註
召集人	陳財榮	3	0	100%	
委員	賴博司	3	0	100%	
委員	林真如	2	0	67%	

其他應記載事項：

- 一、董事會如不採納或修正薪資報酬委員會之建議，應敘明董事會日期、期別、議案內容、董事會決議結果以及公司對薪資報酬委員會意見之處理(如董事會通過之薪資報酬優於薪資報酬委員會之建議，應敘明其差異情形及原因)：無。
- 二、薪資報酬委員會之議決事項，如成員有反對或保留意見且有紀錄或書面聲明者，應敘明薪資報酬委員會日期、期別、議案內容、所有成員意見及對成員意見之處理：無。

3.提名委員會成員資訊及運作情形資訊：未設置提名委員會。

(五)推動永續發展執行情形與上市上櫃公司永續發展實務守則差異情形及原因

推動項目	運作情形		與上市上櫃公司永續發展實務守則差異情形及原因	
	是	否		
一、公司是否建立推動永續發展之治理架構，具設置推動永續發展專(兼)職單位？並由董事會授權高階管理階層處理，及董事會督導情形？	✓		本公司已訂定永續發展實務守則，但尚未有專職單位推動該項運作，未來將視經營發展及組織規劃考量指定專(兼)單位。	無重大差異。
二、公司是否依重大性原則，進行與公司營運相關之環境、社會及公司治理議題之風險評估，並訂定相關風險管理政策或策略？	✓		本公司已訂定永續發展實務守則，將依實際營運情形增訂規章及守則。	無重大差異。
三、環境議題				無重大差異。
(一)公司是否依其產業特性建立合適之環境管理制度？	✓		(一)本公司為善盡保護地球環境的社會責任，均遵行環保規範，並通過ISO14001、OHSAS18001及ISO50001能源管理認證。且設有勞工安全衛生人員負責監督、管理相關環保業務，其專責人員皆具相關合格證照。	
(二)公司是否致力於提升能源使用效率及使用對環境負荷衝擊低之再生物料？	✓		(二)本公司致力於提升各項資源之利用效率、分類回收、廢棄物減量等活動，以維護地球資源及保護環境衛生。	
(三)公司是否評估氣候變遷對企業現在及未來的潛在風險與機會，並採取相關之因應措施？	✓		(三)公司依營運活動之影響，推動各項節能措施，如隨手關燈、冷氣溫度設定、落實垃圾減量及分類、倡導資源回收及無紙化作業實施電子表單系統等策略，降低公司營運對自然環境之衝擊。	
(四)公司是否統計過去兩年溫室氣體排放量、用水量及廢棄物總重量，並制定溫室氣體減量、減少用水或其他廢棄物管理之政策？	✓		(四)本公司未統計左述之各項數據。致力於提升各項資源之利用效率、分類回收、廢棄物減量等活動，廢棄物皆委託合格處理廠商協助運送處理。	
四、社會議題				無重大差異。
(一)公司是否依照相關法規及國際人權公約，制定相關之管理政策與程序？	✓		(一)本公司依各項勞動相關法規執行，辦理勞工之勞、健保，提撥勞工退休金，以確保勞工權益，並為全體員工投保團險。	
(二)公司是否訂定及實施合理員工福利措施(包括薪酬、休假及其他福利等)，並將經營績效或成果適當反映於員工薪酬？	✓		(二)本公司依勞基法規定給予勞工應有的假別權益及保障，並且將經營績效與員工酬勞分配訂於公司章程之中以資遵循。	
(三)公司是否提供員工安全與健康之工作環境，並對員工定期實施安全與健康教育？	✓		(三)本公司重視並提供員工安全與健康之工作環境，實施相關教育訓練課程，並通過ISO14001及OHSAS18001認證。	
(四)公司是否為員工建立有效之職涯能力發展培訓計畫？	✓		(四)本公司由人資單位規劃與建立有效之職涯能力發展培訓計畫。	
(五)對產品與服務之顧客健康與安全、客戶隱私、行銷及標示等議題，公司是否遵循相關法規及國際準則，並制定相關保護消費者或客戶權益政策及申訴程序？	✓		(五)公司產品與服務之行銷及標示，皆遵循相關法規及國際準則，如遵循商標法，且公司精密主軸產品亦通過EC認證，且本公司依ISO等規章制定相關辦法如客戶服務管理辦法，明訂客戶對產品申訴、抱怨、提案或不滿意時之處理流程，以解決客戶的問題。	

推動項目	運作情形		與上市上櫃公司永續發展實務守則差異情形及原因
	是	否	
(六)公司是否訂定供應商管理政策，要求供應商在環保、職業安全衛生或勞動人權等議題遵循相關規範，及其實施情形？	✓		(六)本公司秉持誠信務實的經營理念與供應商往來，並且定期評估供應商，如涉及違反其永續發展政策，且對環境與社會有顯著影響時，得將終止合作關係。本公司與供應商往來前，供應商須提供基本資料，惟對供應商過去有無影響環境與社會紀錄，尚未要求揭露於廠商基本資料中，未來研擬納入評估範圍。
五、公司是否參考國際通用之報告書編製準則或指引，編製永續報告書等揭露公司非財務資訊之報告書？前揭報告書是否取得第三方驗證單位之確信或保證意見？	✓		(一)本公司尚未編制永續報告書。目前係於年報揭露公司對永續發展所採行之制度與措施及履行社會責任情形。
六、公司如依據「上市上櫃公司永續發展實務守則」定有本身永續發展守則者，請敘明其運作與所定守則之差異情形： 本公司已訂定「上市上櫃公司永續發展實務守則」：如與建國科技大學產學合作，推動人才作育計畫，聘用建教生投入生產線、與中部大學設立CNC人才實務培訓班、持續關懷鄉里所需如認養路燈計畫、捐助家扶中心及慈善機構等，參與在地縣府舉辦的徵才活動等，努力推動各項企業永續發展活動。			
七、其他有助於瞭解推動永續發展執行情形之重要資訊： (一)配合政府法規與推動計畫：為每位員工投保勞健保，提撥退休金；依法僱用身心障礙人員，確保身心障礙人員的就業權並提供鄰近地區人員有優先就業機會。 (二)就環保方面悉遵守法規規範，致力落實環境保護相關作業。			

(六)履行誠信經營情形及與上市上櫃公司誠信經營守則差異情形及原因

評估項目	運作情形		與上市上櫃公司誠信經營守則差異情形及原因	
	是	否		摘要說明
<p>一、訂定誠信經營政策及方案</p> <p>(一)公司是否制定經董事會通過之誠信經營政策，並於規章及對外文件中明示誠信經營之政策、作法，以及董事會與高階管理階層積極落實經營政策之承諾？</p> <p>(二)公司是否建立不誠信行為風險之評估機制，定期分析及評估營業範圍內具較高不誠信行為風險之營業活動，並據以訂定防範不誠信行為方案，且至少涵蓋「上市上櫃公司誠信經營守則」第七條第二項各款行為之防範措施？</p> <p>(三)公司是否於防範不誠信行為方案內明定作業程序、行為指南、違規之懲戒及申訴制度，且落實執行，並定期檢討修正前揭方案？</p>	<p>✓</p> <p>✓</p> <p>✓</p>	<p>否</p>	<p>(一)本公司誠信經營守則業經105年12月08日董事會核准訂定，並經107年03月28日董事會核准修訂，其中明訂本公司董事會成員及管理階層於執行業務時應盡善良管理人之注意義務，審慎行使職權，以落實誠信經營政策之承諾。另，本公司亦將誠信經營守則公布於公司內部規章且於公司網站公開揭露。</p> <p>(二)本公司已建立有效之會計制度及內部控制制度，並訂有道德行為準則、誠信經營作業程序及行為指南，以防範行賄及收賄、提供非法政治獻金等「上市上櫃公司誠信經營守則」第七條第二項各款不誠信行為情事發生。</p> <p>(三)本公司誠信經營作業程序及行為指南亦經110年03月25日董事會核准訂定，其具體規範本公司人員於執行業務時應注意遵循誠信經營政策之事項，並視實際執行情形檢討修正防範措施是否有效運作之機制。</p>	<p>無重大差異。</p>
<p>二、落實誠信經營</p> <p>(一)公司是否評估往來對象之誠信紀錄，並於其與往來交易對象簽訂之契約中明定誠信行為條款？</p> <p>(二)公司是否設置隸屬董事會之推動企業誠信經營專責單位，並定期(至少一年一次)向董事會報告其誠信經營政策與防範不誠信行為方案及監督執行情形？</p> <p>(三)公司是否制定防止利益衝突政策、提供適當陳述管道，並落實執行？</p> <p>(四)公司是否為落實誠信經營已建立有效的會計制度、內部控制制度，並由內部稽核單位依不誠信行為風險之評估結果，擬訂相關稽核計畫，並據以查核防範不誠信行為方案之遵循情形，或委託會計師執行查核？</p> <p>(五)公司是否定期舉辦誠信經營之內、外部之教育訓練？</p>	<p>✓</p> <p>✓</p> <p>✓</p> <p>✓</p> <p>✓</p>	<p>否</p>	<p>(一)本公司對往來之客戶及供應商均有評核機制，並秉持誠信務實的經營理念與廠商及客戶往來。</p> <p>(二)本公司尚未配置專職單位，目前管理部為企業誠信經營兼職單位推動該項運作，未來視公司發展情形再行組織調整。</p> <p>(三)本公司企業經營理念為誠信務實，健樁人依此為對外往來之行為準則。</p> <p>(四)本公司訂定有內部稽核計畫，內部稽核單位均依稽核計畫執行各項查核作業。</p> <p>(五)新進人員訓練時會特別聲明公司誠信經營原則。公司採購部門亦不定期向供應商宣導本公司誠信經營原則，並將誠信經營融入於企業文化中，不時於各會議中宣導。</p>	<p>無重大差異。</p>

評估項目	運作情形		與上市上櫃公司誠信經營守則差異情形及原因
	是	否	
三、公司檢舉制度之運作情形 (一)公司是否訂定具體檢舉及獎勵制度，並建立便利檢舉管道，及針對被檢舉對象指派適當之受理專責人員？ (二)公司是否訂定受理檢舉事項之調查標準作業程序、調查完成後應採取之後續措施及相關保密機制？ (三)公司是否採取保護檢舉人不因檢舉而遭受不當處置之措施？	✓		無重大差異。
	✓	(一)本公司內部溝通管道順暢，如有行為偏差員工將按工作守則處置。 (二)本公司道德行為準則、誠信經營作業程序及行為指南明定檢舉陳報流程，並承諾對陳報人及檢附證據予以保密。 (三)本公司至今未有該情事發生，未來如遇此況將以保密方式處理。	
	✓		
四、加強資訊揭露 (一)公司是否於其網站及公開資訊觀測站，揭露其所定誠信經營守則內容及推動成效？	✓		無重大差異。
五、公司如依據「上市上櫃公司誠信經營守則」定有本身之誠信經營守則者，請敘明其運作與所定守則之差異情形：無。			
六、其他有助於瞭解公司誠信經營運作情形之重要資訊：(如公司檢討修正其訂定之誠信經營守則等情形)：本公司遵守公司法、證券交易法、上市上櫃相關規章等法令規範，落實誠信經營之道。			

(七)公司如有訂定公司治理守則及相關規章者，應揭露其查詢方式：

1.本公司已依規定訂定下列相關規章及辦法，並經董事會決議通過：

- (1)董事選舉辦法
- (2)董事會議事規範
- (3)股東會議事規則
- (4)薪資報酬委員會組織規程
- (5)道德行為準則
- (6)誠信經營守則
- (7)公司治理實務守則
- (8)永續發展實務守則
- (9)審計委員會組織規程
- (10)處理董事要求之標準作業程序
- (11)董事會績效評估辦法
- (12)誠信經營作業程序及行為指南
- (13)獨立董事之職責範疇規則
- (14)關係企業相互間財務業務相關作業規範

2.查詢方式：公開資訊觀測站(<http://mops.twse.com.tw>)

(八)其他足以增進對公司治理運作情形瞭解之重要資訊，得一併揭露：

- 1.本公司董事皆已按法令規定完成當年度持續進修時數。
- 2.本公司董事皆已向保險公司投保董事責任保險。

## (九)內部控制制度執行狀況

### 1.內部控制聲明書



健椿工業股份有限公司  
內部控制制度聲明書

日期：111年03月24日

本公司民國110年度之內部控制制度，依據自行評估的結果，謹聲明如下：

- 一、本公司確知建立、實施和維護內部控制制度係本公司董事會及經理人之責任，本公司業已建立此一制度。其目的係在對營運之效果及效率(含獲利、績效及保障資產安全等)、報導具可靠性、及時性、透明性及符合相關規範暨相關法令規章之遵循等目標的達成，提供合理的確保。
- 二、內部控制制度有其先天限制，不論設計如何完善，有效之內部控制制度亦僅能對上述三項目標之達成提供合理的確保；而且，由於環境、情況之改變，內部控制制度之有效性可能隨之改變。惟本公司之內部控制制度設有自我監督之機制，缺失一經辨認，本公司即採取更正之行動。
- 三、本公司係依據「公開發行公司建立內部控制制度處理準則」(以下簡稱「處理準則」)規定之內部控制制度有效性之判斷項目，判斷內部控制制度之設計及執行是否有效。該「處理準則」所採用之內部控制制度判斷項目，係為依管理控制之過程，將內部控制制度劃分為五個組成要素：1.控制環境，2.風險評估，3.控制作業，4.資訊與溝通，及5.監督作業。每個組成要素又包括若干項目。前述項目請參見「處理準則」之規定。
- 四、本公司業已採用上述內部控制制度判斷項目，評估內部控制制度之設計及執行的有效性。
- 五、本公司基於前項評估結果，認為本公司於民國110年12月31日的內部控制制度(含對子公司之監督與管理)，包括瞭解營運之效果及效率目標達成之程度、報導係屬可靠、及時、透明及符合相關規範暨相關法令規章之遵循有關的內部控制制度等之設計及執行係屬有效，其能合理確保上述目標之達成。
- 六、本聲明書將成為本公司年報及公開說明書之主要內容，並對外公開。上述公開之內容如有虛偽、隱匿等不法情事，將涉及證券交易法第二十條、第三十二條、第一百七十一條及第一百七十四條等之法律責任。
- 七、本聲明書業經本公司民國111年03月24日董事會通過，出席董事7人中，有0人持反對意見，餘均同意本聲明書之內容，併此聲明。

健椿工業股份有限公司

董事長：葉展碩



總經理：葉展碩



2.委託會計師專案審查內部控制制度者，應揭露會計師審查報告：不適用。

(十)最近年度及截至年報刊印日止，公司及其內部人員依法被處罰，或公司對其內部人員違反內部控制制度規定之處罰，其處罰結果可能對股東權益或證券價格有重大影響者，應列明其處罰內容、主要缺失與改善情形：無。

(十一)最近年度及截至年報刊印日止，股東會及董事會之重要決議

1.股東會重要決議

開會日期	重要決議事項	執行情形
110.08.26 110年 股東常會	1. 承認本公司一〇九年度營業報告書及財務報表案。	決議通過。
	2. 承認本公司一〇九年度盈餘分配案。	決議通過。
	3. 通過修訂本公司「董事選舉辦法」案。	決議通過。
	4. 通過修訂本公司「股東會議事規則」案。	決議通過。
110.12.23 110年第一次 股東臨時會	1. 全面改選董事案。	決議通過。
	2. 解除新任董事競業禁止之限制案。	決議通過。

2.董事會重要決議

開會日期	重要決議事項
110.03.25	1. 109年度員工酬勞及董事酬勞分派案。 2. 薪資報酬委員會審議之各項薪資報酬項目案。 3. 109年度營業報告書及財務表冊。 4. 109年度盈餘分配案。 5. 擬出具本公司109年度內部控制制度設計及執行均有效之『內部控制制度聲明書』案。 6. 簽證會計師之委任、獨立性及適任性評估案。 7. 配合法令擬修訂本公司辦法部份條文案。 8. 本公司110年股東常會召開日期及相關事宜案。
110.05.06	1. 本公司110年度第1季財務報告。 2. 本公司擬向保險公司投保董事責任保險案。
110.08.05	1. 本公司發言人任命案。 2. 本公司會計主管任命案。 3. 本公司110年度第2季財務報告案。 4. 討論110年度股東常會延期案。 5. 本公司擬向兆豐銀行申請借款融資案。 6. 本公司擬向玉山銀行申請借款融資案。
110.11.04	1. 本公司110年度第3季財務報告案。 2. 本公司民國111年度稽核計畫案。 3. 本公司民國111年度預算案。 4. 本公司110年度經理人年終獎金及薪資報酬案。 5. 全面改選董事(含獨立董事)案。 6. 受理百分之一以上股東提名董事(含獨立董事)候選人案。 7. 本公司110年第1次臨時股東會召開日期及相關事宜。 8. 本公司擬向台灣中小企業銀行申請借款融資案。 6. 本公司擬向台灣銀行申請借款融資案。
110.11.25	1. 本公司總裁委任案。 2. 本公司總經理異動案。 3. 提名董事、獨立董事候選人案。 4. 解除新任董事競業競止案。
110.12.23	1. 選任第十六屆正副董事長案。 2. 本公司第四屆薪資報酬委員會委員委任案。
111.03.24	1. 本公司110年度員工酬勞及董事酬勞分派案。 2. 本公司薪資報酬委員會審議之各項薪資報酬項目案。 3. 本公司110年度營業報告書及財務表冊。 4. 本公司110年度盈餘分配案。



開會日期	重要決議事項
	5. 擬出具本公司 110 年度內部控制制度設計及執行均有效之『內部控制制度聲明書』案。 6. 本公司簽證會計師之委任、獨立性及適任性評估案。 7. 配合法令擬修訂本公司辦法部份條文案。 8. 本公司 111 年股東常會召開日期及相關事宜案。
111.05.04	1. 本公司 111 年度第 1 季財務報告案。 2. 本公司擬向保險公司投保董事責任保險案。 3. 本公司二期三廠 G 棟完工銀行融資案。 4. 本公司溫室氣體盤查即查證時程規劃案。 5. 審查本公司股東瑞迪投資有限公司(戶號 610)股東 111 年股東常會提案。 6. 審查本公司股東施佳宏(戶號 663)股東 111 年股東常會提案。 7. 新增本公司 111 年股東常會議案。

(十二)最近年度及截至年報刊印日止，董事或監察人對董事會通過重要決議有不同意見且有紀錄或書面聲明者，其主要內容：無。

(十三)最近年度及截至年報刊印日止，公司董事長、總經理、會計主管、財務主管、內部稽核主管、公司治理主管及研發主管等辭職解任情形之彙總：

111 年 4 月 22 日

職稱	姓名	到任日期	解任日期	辭職或解任原因
總經理	葉橫燦	72.12.14	110.12.10	轉任總裁
財務長	楊佩真	98.10.12	110.06.01	個人生涯規劃

## 五、簽證會計師公費資訊

### (一)會計師公費資訊

會計師事務所名稱	會計師姓名	查核期間	備註
安侯建業聯合會計師事務所	陳政學 張字信	110.01.01~110.12.31	—

金額單位：新台幣千元

會計師事務所名稱	會計師姓名	會計師查核期間	審計公費	非審計公費(註)	合計	備註
安侯建業聯合會計師事務所	陳政學	110 年度	1,160	169	1,329	—
	張字信					

註：係稅務簽證服務及查帳期間車資費用。

(一)更換會計師事務所且更換年度所給付之審計公費較更換前一年度之審計公費減少者，應揭露更換前後審計公費金額及原因：無。

(二)審計公費較前一年度減少達百分之十以上者，應揭露審計公費減少金額、比例及原因：無。

## 六、更換會計師資訊

### (一)關於前任會計師

更 換 日 期	111 年 03 月 24 日		
更 換 原 因 及 說 明	本公司 111 年度第 1 季起財務報告之查核簽證工作，原委任安侯建業聯合會計師事務所陳政學會計師及張字信會計師簽證，因應安侯建業聯合會計師事務所內部輪調機制，擬更換為由安侯建業聯合會計師事務所陳政學會計師及陳燕慧會計師承辦，並已於 111.03.24 經董事會通過。		
說明係委任人或會計師終止或不接受委任	當事人	會計師	委任人
	情況		
	主動終止委任	不適用	不適用
	不再接受(繼續)委任	不適用	不適用
最新兩年內簽發無保留意見以外之查核報告書意見及原因	無。		
與發行人有無不同意見	有	會計原則或實務	
		財務報告之揭露	
		查核範圍或步驟	
		其他	
	無	✓	
	說明		
其他揭露事項(本準則第十條第六款第一目之四至第一目之七)	無。		

### (二)關於繼任會計師

事 務 所 名 稱	安侯建業聯合會計師事務所
會 計 師 姓 名	陳政學會計師、陳燕慧會計師
委 任 之 日 期	111 年 03 月 24 日
委任前就特定交易之會計處理方法或會計原則及對財務報告可能簽發之意見諮詢事項及結果	無。
繼任會計師對前任會計師不同意見事項之書面意見	無。

(三)前任會計師對本準則第 10 條第 6 款第 1 目及第 2 目之 3 事項之復函：無。

七、公司之董事長、總經理、負責財務或會計事務之經理人，最近一年內曾任職於簽證會計師所屬事務所或其關係企業者，應揭露其姓名、職稱及任職於簽證會計師所屬事務所或其關係企業之期間：無。

八、最近年度及截至年報刊印日止，董事、監察人、經理人及持股比例超過百分之十之股東股權移轉及股權質押變動情形

(一)董事、監察人、經理人及大股東股權變動情形

單位：股

職稱	姓名	110 年度		111 年度截至 04 月 22 日止	
		持有股數 增(減)數	質押股數 增(減)數	持有股數 增(減)數	質押股數 增(減)數
董事長 暨總經理	葉展碩(註 1)(註 2)	—	—	15,000	—
副董事長 暨 10% 大股東	世大茂投資(股)公司(註 2)	—	—	—	—
	代表人：葉蔡秀華(註 4)	—	—	5,000,000	—
董事	鎔穩投資(股)公司(註 2)	—	—	—	—
	代表人：葉珊綿	—	—	15,000	—
董事	李欣峯	—	—	—	—
董事	胡智凱(註 3)	—	—	—	—
獨立董事	陳財榮	—	—	—	—
獨立董事	賴博司	—	—	—	—
獨立董事	林真如	—	—	—	—
總裁 暨 10% 大股東	葉橫燦(註 1)	—	—	(5,075,000)	—
協理	葉冠姘	—	—	15,000	—
財務長	楊佩真(註 5)	—	—	—	—
	蘇朝慶(註 6)	—	—	—	—

註 1：葉橫燦於 110.12.10 由總經理晉升總裁，並由葉展碩接任總經理。

註 2：本公司於 110.12.23 第一次股東臨時會改選董事，為新上任董事。

註 3：本公司於 110.12.23 第一次股東臨時會改選董事，原任職之董事解任。

註 4：世大茂投資(股)公司原代表人葉橫燦於 111.03.11 改派代表人葉蔡秀華。

註 5：已於 110.06.01 離職。

註 6：於 110.07.01 就任。

(二)股權移轉資訊

姓名	股權移轉原因	交易日期	交易相對人	交易相對人與公司、董事、監察人、經理人及持股比例超過百分之十股東之關係	股數	交易價格
葉橫燦	贈與	111/1/03	葉蔡秀華	配偶	5,000,000	—

(三)股權質押資訊

姓名	質押變動原因	變動日期	交易相對人	交易相對人與公司、董事、監察人、經理人及持股比例超過百分之十股東之關係	股數	持股比率	質押比率	質借(贖回)金額
無								

九、持股比例占前十名之股東，其相互間為關係人或為配偶、二親等以內之親屬關係之資訊

111年04月22日；單位：股

姓名	本人持有股份		配偶、未成年子女持有股份		利用他人名義合計持有股份		前十大股東相互間具有關係人或為配偶、二親等以內之親屬關係者，其名稱或姓名及關係。		備註
	股數	持股比例	股數	持股比例	股數	持股比例	名稱(或姓名)	關係	
葉蔡秀華	7,847,149	13.41	6,048,928	10.34	1,898,691	3.24	葉橫燦 鎔穩投資(股)公司 貝咨投資(股)公司 仁右國際(股)公司 世大茂投資(股)公司 葉展碩 葉儒潔	為葉蔡秀華之配偶 其代表人為葉蔡秀華之配偶 其代表人為葉蔡秀華之一等親 其代表人為葉蔡秀華 其代表人為葉蔡秀華之配偶 為葉蔡秀華之一等親 為葉蔡秀華之一等親	—
世大茂投資(股)公司	7,015,000	11.99	—	—	—	—	—	—	—
世大茂投資(股)公司 代表人: 葉橫燦	6,048,928	10.34	7,847,149	13.41	10,566,979	18.06	葉蔡秀華 鎔穩投資(股)公司 貝咨投資(股)公司 仁右國際(股)公司 葉展碩 葉儒潔	為葉橫燦之配偶 其代表人為葉橫燦 其代表人為為葉橫燦之一等親 其代表人為為葉橫燦之配偶 為葉橫燦之一等親 為葉橫燦之一等親	—
葉橫燦	6,048,928	10.34	7,847,149	13.41	10,566,979	18.06	葉蔡秀華 鎔穩投資(股)公司 貝咨投資(股)公司 仁右國際(股)公司 葉展碩 葉儒潔	為葉橫燦之配偶 其代表人為葉橫燦 其代表人為為葉橫燦之一等親 其代表人為為葉橫燦之配偶 為葉橫燦之一等親 為葉橫燦之一等親	—
鎔穩投資(股)公司	3,551,979	6.07	—	—	—	—	—	—	—
鎔穩投資(股)公司 代表人: 葉橫燦	6,048,928	10.34	7,847,149	13.41	10,566,979	18.06	葉蔡秀華 鎔穩投資(股)公司 貝咨投資(股)公司 仁右國際(股)公司 葉展碩 葉儒潔	為葉橫燦之配偶 其代表人為葉橫燦 其代表人為為葉橫燦之一等親 其代表人為為葉橫燦之配偶 為葉橫燦之一等親 為葉橫燦之一等親	—
貝咨投資(股)公司	3,518,804	6.01	—	—	—	—	—	—	—
貝咨投資(股)公司 代表人: 葉儒潔	725,893	1.24	—	—	—	—	葉橫燦 葉蔡秀華 鎔穩投資(股)公司 仁右國際(股)公司 世大茂投資(股)公司 葉展碩	為葉儒潔之一等親 為葉儒潔之一等親 其代表人為葉儒潔之一等親 其代表人為葉儒潔之一等親 其代表人為葉儒潔之一等親 為葉儒潔之二等親	—
仁右國際(股)公司	1,898,691	3.24	—	—	—	—	—	—	—
仁右國際(股)公司 代表人: 葉蔡秀華	7,847,149	13.41	6,048,928	10.34	1,898,691	3.24	葉橫燦 鎔穩投資(股)公司 貝咨投資(股)公司 仁右國際(股)公司 世大茂投資(股)公司 葉展碩 葉儒潔	為葉蔡秀華之配偶 其代表人為葉蔡秀華之配偶 其代表人為葉蔡秀華之一等親 其代表人為葉蔡秀華 其代表人為葉蔡秀華之配偶 為葉蔡秀華之一等親 為葉蔡秀華之一等親	—

111年04月22日；單位：股

姓名	本人持有股份		配偶、未成年子女持有股份		利用他人名義合計持有股份		前十大股東相互間具有關係人或為配偶、二親等以內之親屬關係者，其名稱或姓名及關係。		備註
	股數	持股比例	股數	持股比例	股數	持股比例	名稱(或姓名)	關係	
施佳宏	1,481,549	2.53	—	—	—	—	—	—	—
施財源	1,106,033	1.89							
兆豐國際商業銀行(股)公司	1,105,301	1.89	—	—	—	—	—	—	—
兆豐國際商業銀行(股)公司 代表人: 張兆順	—	—	—	—	—	—	—	—	—
點靈(股)公司	1,000,000	1.71	—	—	—	—	—	—	—
點靈(股)公司 代表人: 葉展碩	231,230	0.42	—	—	—	—	葉橫燦 葉蔡秀華 鎔穩投資(股)公司 貝咨投資(股)公司 仁右國際(股)公司 世大茂投資(股)公司 葉儒潔	為葉展碩之一等親 為葉展碩之一等親 其代表人為葉展碩之一等親 其代表人為葉展碩之二等親 其代表人為葉展碩之一等親 其代表人為葉展碩之一等親 為葉展碩之二等親	—

十、公司、公司之董事、監察人、經理人及公司直接或間接控制之事業對同一轉投資事業之持股數，並合併計算綜合持股比例：不適用。

## 肆、募資情形

### 一、資本及股份

#### (一)股本來源

##### 1.股本形成經過：

111年04月22日；單位：千股、新台幣千元

年/月	發行價格	核定股本		實收股本		備註		
		股數	金額	股數	金額	股本來源	以現金以外財產抵充股款者	其他
72/12	10	100	1,000	100	1,000	現金設立	無	註 1
80/10	10	500	5,000	500	5,000	現金增資 4,000 千元	無	註 2
85/08	10	2,000	20,000	2,000	20,000	現金增資 15,000 千元	無	註 3
92/11	10	4,620	46,200	4,620	46,200	現金增資 26,200 千元	無	註 4
94/10	10	6,020	60,200	6,020	60,200	現金增資 14,000 千元	無	註 5
98/12	10	6,370	63,700	6,370	63,700	盈餘轉增資 3,500 千元	無	註 6
99/09	10	10,000	100,000	10,000	100,000	盈餘轉增資 4,981 千元 債權抵繳股款 31,319 千元	無	註 7
100/07	10	13,600	136,000	13,600	136,000	盈餘轉增資 22,350 千元 現金增資 13,650 千元	無	註 8
101/09	10	18,600	186,000	18,600	186,000	盈餘轉增資 50,000 千元	無	註 9
102/07	10	20,700	207,000	20,700	207,000	盈餘轉增資 21,000 千元	無	註 10
103/05	10	32,800	328,000	32,800	328,000	盈餘轉增資 40,420 千元 現金增資 80,580 千元	無	註 11
104/06	10 13.89	50,000	500,000	38,440	384,400	盈餘轉增資 49,200 千元 員工酬勞轉增資 7,200 千元	無	註 12
105/07	10 20.44	50,000	500,000	42,614	426,142	盈餘轉增資 38,440 千元 員工酬勞轉增資 3,302 千元	無	註 13
105/10	10	50,000	500,000	47,564	475,642	現金增資 49,500 千元	無	註 14
106/08	10 35.29	80,000	800,000	50,112	501,124	盈餘轉增資 23,782 千元 員工酬勞轉增資 1,700 千元	無	註 15
107/07	10	80,000	800,000	58,521	545,024	現金增資 43,900 千元	無	註 16
107/08	10 34.52	80,000	800,000	40,192	585,216	盈餘轉增資 37,585 千元 員工酬勞轉增資 2,607 千元	無	註 17

註 1：建設廳 72 年 12 月 14 日 72 建三字第 241831 號函核准。

註 2：建設廳 80 年 10 月 03 日 80 建三丙字第 351959 號函核准。

註 3：建設廳 85 年 08 月 31 日 85 建三字第 223974 號函核准。

註 4：經濟部 92 年 11 月 25 日經授中字第 09233017551 號函核准。

註 5：經濟部 94 年 10 月 07 日經授中字第 09432968890 號函核准。

註 6：經濟部 98 年 12 月 23 日經授中字第 09835174570 號函核准。

註 7：經濟部 99 年 09 月 28 日經授中字第 09932630040 號函核准。

註 8：經濟部 100 年 07 月 22 日經授中字第 10032292110 號函核准。

註 9：經濟部 101 年 09 月 28 日經授中字第 10132547710 號函核准。

註 10：經濟部 102 年 07 月 29 日經授中字第 10233761300 號函核准。

註 11：經濟部 103 年 05 月 22 日經授中字第 10333352480 號函核准。

註 12：經濟部 104 年 06 月 04 日經授中字第 10433414320 號函核准。

註 13：經濟部 105 年 07 月 20 日經授中字第 10534167050 號函核准。

註 14：經濟部 105 年 10 月 13 日經授中字第 10534379650 號函核准。

註 15：經濟部 106 年 08 月 22 日經授商字第 10601115420 號函核准。

註 16：經濟部 107 年 07 月 04 日經授商字第 10701067720 號函核准。

註 17：經濟部 107 年 08 月 31 日經授商字第 10701110810 號函核准。

2.已發行之股份種類：

111年04月22日；單位：股

股份種類	核定股本			備註
	流通在外股數	未發行股份	合計	
記名普通股	58,521,619	21,478,381	80,000,000	上櫃股票

3.總括申報制度相關資訊：不適用。

(二)股東結構

111年04月22日；單位：人、股

股東結構 數量	政府機構	金融機構	其他法人	個人	外國機構 及外人	合計
人數	0	2	86	3,778	6	3,872
持有股數	0	1,118,301	18,144,122	39,198,127	61,069	58,521,619
持股比例	0	1.91%	31.00%	66.99%	0.10%	100.00%

註：本公司陸資持股比例0%

(三)股權分散情形

1.普通股：

111年04月22日

持股分級			股東人數	持有股數(股)	持股比例(%)
1	至	999	1,938	93,990	0.16%
1,000	至	5,000	1,391	2,876,412	4.91%
5,001	至	10,000	212	1,552,648	2.65%
10,001	至	15,000	97	1,206,764	2.06%
15,001	至	20,000	62	1,122,321	1.92%
20,001	至	30,000	53	1,294,767	2.21%
30,001	至	40,000	22	769,353	1.31%
40,001	至	50,000	16	714,523	1.22%
50,001	至	100,000	27	1,838,424	3.14%
100,001	至	200,000	22	3,148,612	5.38%
200,001	至	400,000	14	3,858,636	6.59%
400,001	至	600,000	2	972,000	1.67%
600,001	至	800,000	5	3,568,733	6.10%
800,001	至	1,000,000	2	1,931,002	3.30%
1,000,001 以上			9	33,573,434	57.38%
合計			3,872	58,521,619	100.00%

2.特別股：無。

## (四)主要股東名單：

111年04月22日

主要股東名稱	股份	持有股數(股)	持股比例(%)
葉蔡秀華		7,847,149	13.41%
世大茂投資股份有限公司		7,015,000	11.99%
葉橫燦		6,048,928	10.34%
鎔穩投資股份有限公司		3,551,979	6.07%
貝咨投資股份有限公司		3,518,804	6.01%
仁右國際股份有限公司		1,898,691	3.24%
施佳宏		1,481,549	2.53%
施財源		1,106,033	1.89%
兆豐國際商業銀行股份有限公司		1,105,301	1.89%
點靈股份有限公司		1,000,000	1.71%

## (五)最近二年度每股市價、淨值、盈餘、股利及相關資料：

單位：新台幣元

項目	年度	109年度	110年度	111年第一季 (註8)	
每股市價 (註1)	最高	32.25	37.50	30.50	
	最低	14.60	24.75	27.10	
	平均	25.83	31.83	29.13	
每股淨值 (註2)	分配前	17.00	18.58	19.22	
	分配後	16.10	(註9)	—	
每股盈餘	加權平均股數(千股)	58,522	58,522	58,522	
	每股盈餘 (註3)	調整前	1.46	2.49	0.64
		調整後	1.45	(註9)	—
每股股利	現金股利	0.9	0.9	—	
	無償配股	盈餘配股	—	—	—
		資本公積配股	—	—	—
	累積未付股利(註4)	—	—	—	
投資報酬分析	本益比(註5)	17.69	12.78	—	
	本利比(註6)	28.7	35.37	—	
	現金股利殖利率(註7)	3.48%	2.83%	—	

\*若有以盈餘或資本公積轉增資配股時，並應揭露按發放之股數追溯調整之市價及現金股利資訊。

註1：列示各年度普通股最高及最低市價，並按各年度成交值與成交量計算各年度平均市價。

註2：請以年底已發行之股數為準並依據次年度股東會決議分配之情形填列。

註3：如有因無償配股等情形而須追溯調整者，應列示調整前及調整後之每股盈餘。

註4：權益證券發行條件如有規定當年度未發放之股利得累積至有盈餘年度發放者，應分別揭露截至當年度止累積未付之股利。

註5：本益比＝當年度每股平均收盤價／每股盈餘。

註6：本利比＝當年度每股平均收盤價／每股現金股利。

註7：現金股利殖利率＝每股現金股利／當年度每股平均收盤價。

註8：每股淨值、每股盈餘應填列截至年報刊印日止最近一季經會計師查核（核閱）之資料；其餘欄位應填列截至年報刊印日止之當年度資料。

註9：110年度盈餘分配尚未經股東常會決議通過。



## (六)公司股利政策及執行狀況

### 1.公司章程所定之股利政策：

- (1)本公司年度如有獲利，應提撥百分之一至百分之十五為員工酬勞，由董事會決議以股票或現金分派發放，其發放對象包含符合一定條件之從屬公司員工；本公司得以上開獲利數額，由董事會決議提撥不高於百分之五之董事、監察人酬勞。員工酬勞及董監酬勞分派案應提股東會報告。但公司尚有累積虧損時，應預先保留彌補數額，再依前項比例提撥員工酬勞及董監酬勞。
- (2)本公司每年決算如有盈餘，應先提繳稅捐，彌補往年虧損，次提存百分之十為法定盈餘公積，但法定盈餘公積累積已達資本總額時，不在此限，並依法令規定或營運必要提列或迴轉特別盈餘公積，如尚有餘額時，由董事會得就該餘額併同以往年度之累積未分配盈餘擬具股東紅利分派議案，提請股東會決議分派之。
- (3)本公司股利政策係考量以公司永續經營、穩定成長及維護股東權益、健全財務結構為目標，由董事會依公司資金需求擬訂盈餘分配案。若公司股東會決議發放股東股利時，現金股利之分派比率以不得低於股東紅利總額百分之十，惟此項盈餘分派之種類及比率得視當年度實際獲利及資金狀況，由董事會擬具分配方案後，經股東會決議調整之。

### 2.本次股東會擬議股利分派之情形

本公司董事會已於 111 年 3 月 24 日擬定本年度(110)股利分派議案，每股現金股利為新台幣 0.9 元，已提請 111 年 6 月 21 日股東常會同意之。

### 3.預期股利政策將有重大變動時，應加以說明：本公司股利政策並無重大變動。

(七)本次股東會擬議之無償配股對公司營業績效及每股盈餘之影響：本公司無須公開 109 年度財務預測資訊，故不適用。

## (八)員工酬勞及董事酬勞：

### 1.公司章程所載員工及董事酬勞之成數或範圍

- (1)本公司年度如有獲利，應提撥百分之一至百分之十五為員工酬勞，由董事會決議以股票或現金分派發放，其發放對象包含符合一定條件之從屬公司員工。
- (2)本公司得以上開獲利數額，由董事會決議提撥不高於百分之五之董事酬勞。
- (3)員工酬勞及董事酬勞分派案應提股東會報告。但公司尚有累積虧損時，應預先保留彌補數額，再依前項比例提撥員工酬勞及董事酬勞。

### 2.本期估列員工及董事酬勞金額之估列基礎、以股票分派之員工酬勞之股數計算基礎及實際分派金額若與估列數有差異時之會計處理：

本年度估列員工及董事酬勞係以章程所定之成數為估列基礎，按一定比例提列員工及董事酬勞金額，並認列為當期之費用；嗣後股東會決議實際配發金額與估列數有差異時，則列為股東會決議年度之損益。

3.董事會通過分派酬勞情形：

本公司 110 年度盈餘分派議案，於 111 年 03 月 24 日經董事會決議通過，擬議盈餘分配情形如下：

(1)以現金或股票分派之員工酬勞及董事酬勞金額：

分派員工現金酬勞新台幣14,000千元、董事酬勞新台幣3,000千元。與認列費用年度未有差異。

(2)以股票分派之員工酬勞金額及占本期個體或個別財務報告稅後純益及員工酬勞總額合計數之比例：不適用。

4.前一年度員工及董事酬勞之實際分派情形（包括分派股數、金額及股價）、其與認列員工及董事酬勞有差異者並應敘明差異數、原因及處理情形：

本公司於民國 110 年 3 月 25 日董事會決議，自 109 年度保留盈餘中分派員工酬勞新台幣 7,000 千元，董事酬勞新台幣 2,400 千元，全數以現金方式發放。與認列費用年度未有差異。

(九)公司買回本公司股份情形：無。

二、公司債辦理情形：無。

三、特別股辦理情形：無。

四、海外存託憑證辦理情形：無。

五、員工認股權憑證辦理情形：無。

六、限制員工權利新股辦理情形：無。

七、併購或受讓他公司股份發行新股辦理情形：無。

八、資金運用計畫執行情形：無。

## 伍、營運概況

### 一、業務內容

#### (一)業務範圍

##### 1.所營業務之主要內容：

CB01010 機械設備製造業

CB01990 其他機械製造業

F401010 國際貿易業

ZZ99999 除許可業務外，得經營法令非禁止或限制之業務

##### 2.營業比重：

單位：新台幣千元、%

主要產品	109 年		110 年		111 年度第一季	
	營業收入 金額	比重(%)	營業收入 金額	比重(%)	營業收入 金額	比重(%)
精密主軸及其他	953,216	100.00	1,391,841	100.00	318,166	100.00
合計	953,216	100.00	1,391,841	100.00	318,166	100.00

##### 3.公司目前之商品(服務)項目：

(1)精密車床主軸

(4)精密專用機主軸

(2)精密綜合加工機主軸

(5)精密內藏式主軸。

(3)精密磨床主軸

(6)精密刀具

##### 4.公司計畫開發之新商品(服務)：

(1)依特殊性需求開發之專用性主軸

(2)精密刀具

#### (二)產業概況

##### 1.產業之現況與發展

台灣機械工業之定義，依行政院主計總處 105 年 1 月第 10 次修訂之《行業標準分類》所指製造業(C 大類)中的機械設備製造業(29 中類)，該類別包括金屬加工用機械設備製造業(C291)、其他專用機械設備製造業(C292)、通用機械設備製造業(C293)三大類，這樣的界定通稱為廣義機械工業。

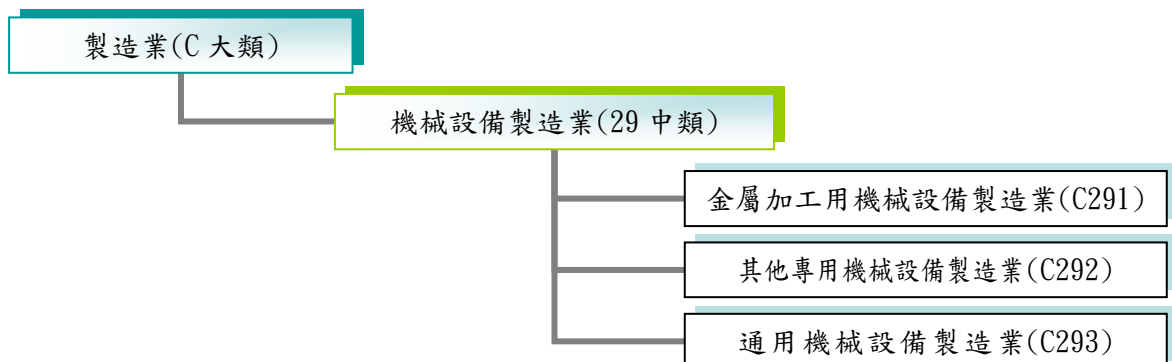

而狹義的機械工業通常所涵蓋的行業主要包括工具機、產業機械、通用機械、動力機械及機械零組件等，由此可見，機械工業的覆蓋面甚廣，即便是狹義的機械工業所包括的產業也相當得多。

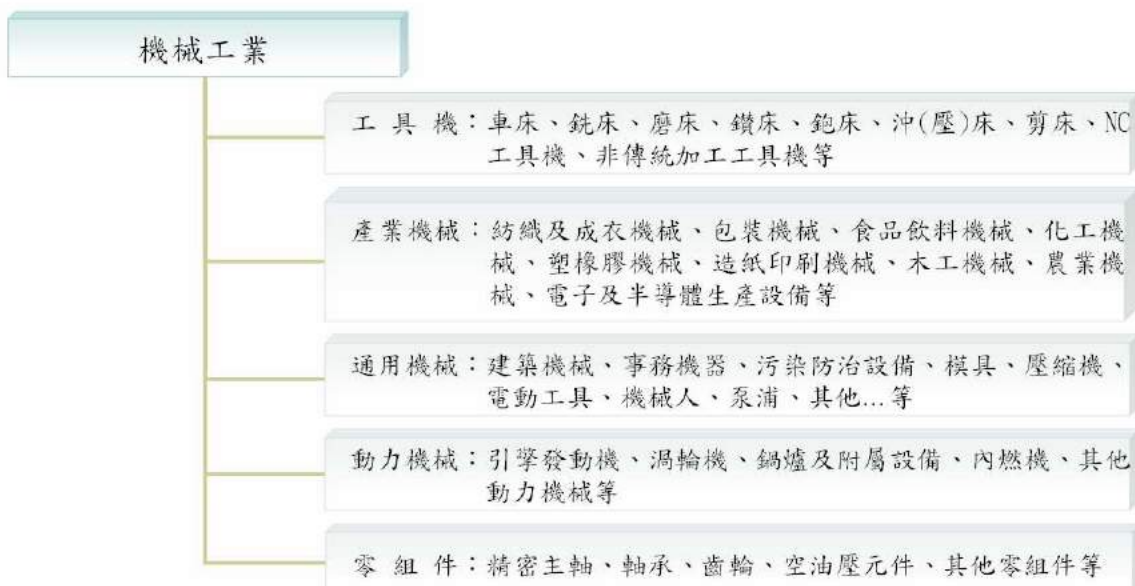

工具機 (Machine Tool) 根據國際標準機構 (International Organization for Standardization, 簡稱 ISO) 與美國工具機博覽會 (International Manufacturing Technology Show, 簡稱 IMTS) 對工具機之綜合定義為：「一種利用動力驅動且無法以人力攜帶的設備，藉由切削、衝擊等物理、化學或其他方法的組合，以達到加工物料目的之機器皆可定義為工具機。」即指動力機械製造裝置，通常用於精密切削金屬以生產其他機器或加工之金屬零件。在廣泛的定義下，所有不是倚賴人力用以加工的工具都可以泛稱為工具機，也可以說是運用在製造業上的一種動力驅動的固定式機械裝置，可以用來將金屬或其他材料加工成所需的零件形體。在工業製程上的工具機主要可區分為金屬切削、金屬成形這兩大範圍，而不同種類的工具機可以根據刀具、運動方式的不同，而完成不同零件加工需求。金屬切削的功能是將金屬材料除去，包括車床、鑽床、銑床與非傳統加工工具機等。金屬成形則是將金屬塑造成某一形狀有壓床、液壓壓床等。

類型	功能	產品
切削工具機	以碎屑、灰粉、放電融蝕、雷射等方法將金屬工件部分除去	車床、銑床、鑽床、磨床、齒輪加工機、放電加工機、雷射加工機等類型
成型工具機	以沖壓方式使工件成型	沖床、剪床、鍛造機、彎管機、油壓成型機等類型

資料來源：工研院 IEK

工具機除可製造汽車、航太、國防、機械、模具、發電機等產業金屬零件外，在半導體、面板等高科技產業方面，其部份製程或零組件、耗材之加工，也需透過工具機製造，成為製作各種機械設備金屬零件之加工機械，因此工具機素有「機械之母」之稱，工具機產業的發展是一個國家產業發展的重要基礎，也是工業的重要命脈。

隨著 2021 年疫情常態化、原物料短缺、勞動力不足、各國港口塞船、海運空運費用飆漲等的問題，使得過去所奉行及時生產 (Just in time)，成本、效率為導向的全球化供應鏈結構產生改變，改採以安全庫存、穩定生產的區域性供應鏈為主軸，地球村之生產產業長鏈變在地生產短鏈，以因應快速回溫的市場需求。這一波供應鏈的轉移與重組，推動著全球經貿也帶動新一波的工具機需求，全球市場的工具機訂單將進入穩健復甦的階段。

依據財政部貿易統計資料如下表，2021 年台灣機械產品出口金額為 278.31 億美元，較 2020 年的 219.9 億美元增加 26.97%。其中台灣出口到中國大陸與香港、日本、南韓、印度、東協 10 國、美洲、歐洲等國家的金額都呈現上升，顯示出疫情常態化後，工具機訂單進入穩健復甦的階段。中國大陸是全球第二大經濟體，也在全球貿易發展中具有重要地位。中國大陸也是本公司的主要出口地區，有幸 2021 年中國大陸疫情迅速受到控制，經濟活動也隨之恢復，使得本公司營收有所挹注。2022 年 4 月起中國大陸疫情又多點爆發，各省封城不斷，但隨疫情常態化及疫苗普及，各國於下半年朝解封規劃，公司審慎樂觀看旺 2022 年。

機械出口 國家/地區別	2021 年 (千美元)	2020 年 (千美元)	2021 年增率
全球	27,831,245	21,919,297	26.97%
亞洲	15,887,661	12,533,234	26.76%
中國大陸與香港	8,892,732	6,852,794	29.77%
東協 10 國	3,571,456	2,932,432	21.79%
南亞	723,455	485,534	49.00%
中東	767,067	630,746	21.61%
北美洲	6,233,984	5,034,731	23.82%
中美洲	371,006	253,290	46.47%
南美洲	352,660	261,550	34.83%
歐洲	3,605,931	2,670,440	35.03%
歐盟	2,904,756	2,127,602	36.53%
東歐	587,117	467,757	25.52%
非洲	253,516	259,959	(2.48%)
大洋洲	355,022	268,868	32.04%

資料來源：財政部貿易統計資料查詢網站

引述台灣機械工業同業公會 (TAMI) 出版的 2021 年 1~12 月台灣機械設備進出口統計速報之觀察：2021 年台灣 1~12 月機械出口值為 331.38 億美金，較去年同期增加 27.0%，以新台幣計價約 9,283.49 億元，較去年同期增加 20.3%，顯示台灣機械產業已擺脫谷底穩定成長中。出口金額排名前 10 中，電子設備 2021 全年出口 48.34 億美元，較去年同期成長 37.2%，工具機 2021 全年出口 27.83 億美元，較去年同期成長 29.1%。

目前國際上受新冠肺炎疫情影響不一，歐、美、日等國則朝解封邁進，中國大陸於 2022 年 4 月因應疫情再起，各省封城不斷，紛紛嚴格限制民眾活動範圍；各類工業與商業活動又再次受到影響。目前國際貨運價格仍維持高檔震盪格局之外，受到疫情影響，港口通關速度延遲，空櫃也無法順利運回，因而機械貨品無法順利出口，導致出口成長趨緩。

## 2020-2021台灣機械出口單月分析



另外，2021年受到國際美元偏弱影響，亞洲各國貨幣仍持續升值，政府雖極力希望穩定我國匯率，但2021年新台幣全年升值達2.87%，相較競爭對手國日本全年貶值11.47%、韓國貶值9.47%，在出口競爭上已經造成15%之不利競爭條件，以出口為導向之機械產業獲利能力深受影響。在出口貨運成本上升、原物料也同步漲價情況下，業者為反映成本多以漲價。

表1、2021年台灣工具機出口統計 / Table1.Taiwan Machine Tools Exports in 2021 by Product

稅號 Code	機種 Product	2021年12月	2021年11月	前月比 change (%)		2021年1-12月 (2021 Jan. -Dec.)			2020年1-12月 (2020 Jan. -Dec.)	年 同期比 change (%)	
		金額 (2021 Dec. Value)	金額 (2021 Nov. Value)			數量 Unit	金額 Value	金額比重 Share of Value(%)	金額 Value		
8456	放電、雷射、超音波工具機 EDM, Laser machines cutting M/C, etc.	9,804	9,613	2.0%	↑	10,517	147,673	5.3%	154,148	-4.2%	↓
8457	綜合加工機 Machining centers	87,059	102,619	-15.2%	↓	12,188	941,235	33.8%	702,304	34.0%	↑
8458	車床 Lathes	50,804	64,884	-21.7%	↓	1,808	590,344	21.2%	446,024	32.4%	↑
8459	鑽、鏜、銑、攻螺紋工具機 Drilling, Boring, Milling M/C	24,073	19,991	20.4%	↑	24,901	243,324	8.7%	193,001	26.1%	↑
8460	磨床 Grinding machines	22,840	23,475	-2.7%	↓	119,124	245,916	8.8%	183,767	33.8%	↑
8461	刨、插、拉、鋸、齒削工具機 Shaping, Sawing, Gearing M/C	12,001	12,942	-7.3%	↓	85,778	135,334	4.9%	104,415	29.6%	↑
	金屬切削工具機 Metal cutting machine tools	206,581	233,524	-11.5%	↓	254,316	2,303,826	82.8%	1,783,658	29.2%	↑
8462	鍛壓、沖壓成型工具機 Presses & Shearing machines	39,056	36,229	7.8%	↑	16,371	378,317	13.6%	294,247	28.6%	↑
8463	其他成型工具機 Other Metal Forming machine tools	12,366	10,003	23.6%	↑	5,350	100,708	3.6%	77,022	30.8%	↑
	金屬成型工具機 Metal forming machine tools	51,423	46,232	11.2%	↑	21,721	479,026	17.2%	371,270	29.0%	↑
	工具機總和 Total machine tools	258,004	279,756	-7.8%	↓	276,037	2,782,852	100.0%	2,154,928	29.1%	↑

資料來源：財政部關稅總局 整理：台灣工具機暨零組件工業同業公會(TMBA)

金額：千美元 Value in thousand of U.S.D

圖2、2021年與2020年台灣工具機出口主要國家比重圖

Fig.2 Breakdown of Taiwan Machine Tools Exports in 2021 vs 2020 by Destination

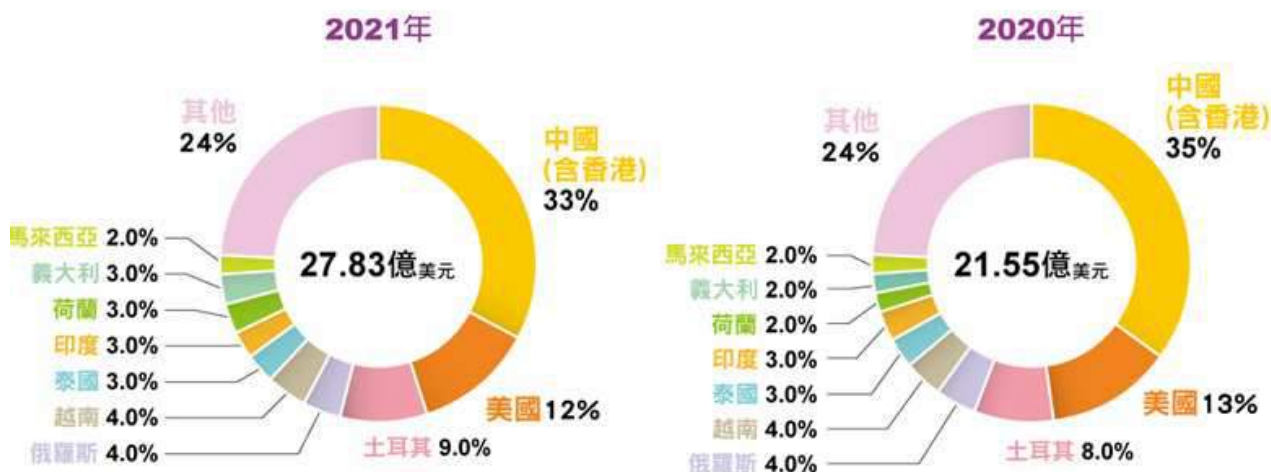

以出口地區統計來看，中國大陸為台灣工具機的最大出口國，2021年出口值為9.11億美元占出口比重32.7%，其次為美國地區，2021年對美國的工具機出口金額為3.23億美元，占工具機出口比重的11.6%；依據財政部關稅總局資料處理處提供之我國各關區之的出口報單資料，由台灣工具機暨零組件工業同業公會（TMBA）統計，2021年台灣工具機累計出口總額為27.83億美元，較2020年成長29.1%，全球市場的工具機訂單將進入穩健復甦的階段。

表2、2021年台灣工具機主要出口國家 / Table2.Taiwan Machine Tools Exports in 2021 by Destination

名次	國別	Country	2021年1-12月出口額 2021 Jan. -Dec. value	比重(%) share(%)	2020年1-12月出口額 2020 Jan. -Dec. value	比重(%) share(%)	增減比(%) change(%)
1	中國(含香港)	CHINA	910,890	32.7%	756,856	35.1%	20.4% ↑
2	美國	UNITED STATES	323,091	11.6%	273,064	12.7%	18.3% ↑
3	土耳其	TURKEY	241,261	8.7%	165,009	7.7%	46.2% ↑
4	俄羅斯	RUSSIA	103,956	3.7%	82,581	3.8%	25.9% ↑
5	越南	VIETNAM	102,282	3.7%	80,328	3.7%	27.3% ↑
6	泰國	THAILAND	98,656	3.5%	73,158	3.4%	34.9% ↑
7	印度	INDIA	94,214	3.4%	65,039	3.0%	44.9% ↑
8	荷蘭	NETHERLANDS	82,594	3.0%	52,388	2.4%	57.7% ↑
9	義大利	ITALY	74,362	2.7%	39,122	1.8%	90.1% ↑
10	馬來西亞	MALAYSIA	71,440	2.6%	48,145	2.2%	48.4% ↑
	其他	OTHERS	680,106	24.4%	519,237	24.1%	31.0% ↑
	全球總額	Global Total	2,782,852	100.0%	2,154,928	100.0%	29.1% ↑

資料來源：財政部關稅總局 整理：台灣工具機暨零組件工業同業公會(TMBA)

金額：千美元 Value in thousand of U.S.D

引述台灣機械工業同業公會出版（TAMI）的2022年1~4月台灣機械設備進出口統計速報之觀察：2022年機械出口持續增長，2022年4月單月機械出口達30.16億美元，為史上次高金額，是自2020年9月起連續20個月上漲，顯示我國機械設備出口持續暢旺。2022年1~4月機械出口值為118.01億美元，較去年同期增加15.7%，以新台幣計價3,321.36億元，較去年同期增加14.8%。

依目前觀察，雖受俄烏戰爭與中國大陸新冠疫情再起影響，但全球產業復甦力道仍強勁，加上地緣政治與短鏈效應，估計 2022 年全年產值可再創新高，再創台灣機械產業新高峰。雖然目前台灣機械業仍有疫情、缺工、原物料、貨運等不利因素，但仍以疫情影響出口最大，今年對手歐、美、日等國朝解封邁進，而台灣 2022 年 5 月面臨疫情高峰，將是對今年出口表現之挑戰。

2022 年面臨國際地緣關係惡化的情況下，使得能源、原物料價格不斷升高，造成全球景氣復甦充斥著不確定性，因此台灣工具機發展如何能在 2022 具挑戰性的一年再攀高峰，是許多經營者正在思考的課題。以台灣產業特性來說無論在產業聚落、研究發展與服務體系展現的產業供應鏈均較其他國家完整，工具機產品多為市場需求量最大之中價位機種、可發揮高 C/P 值的產品優勢，讓台灣工具機產業在國際間能夠具有強大的競爭力。

台灣的機械產業須加速升級才能掌握發展契機，應拓展航太領域的工具機市場及發展工業 4.0/生產力 4.0 智慧化機台設備的研發，設備製造業急需發展具高附加價值與技術的裝備，對於中高端機種產品、自動化系統與製造單元的需求有增加趨勢，各種支持高端裝備製造所需的高值機械設備與智慧製造設備仍有成長機會。智慧化工具機利用感測器透過物聯網和雲端平台將收集到的巨量資料分析回饋給使用者，透過數位化使工具機具有更好的程序控制、機台運作監控、預防維護、能源管理等強化工具機的遠端管理和監控等智慧化功能的特色及競爭力，故對我國工具機產業及相關零組件產業之出口皆有所助益。

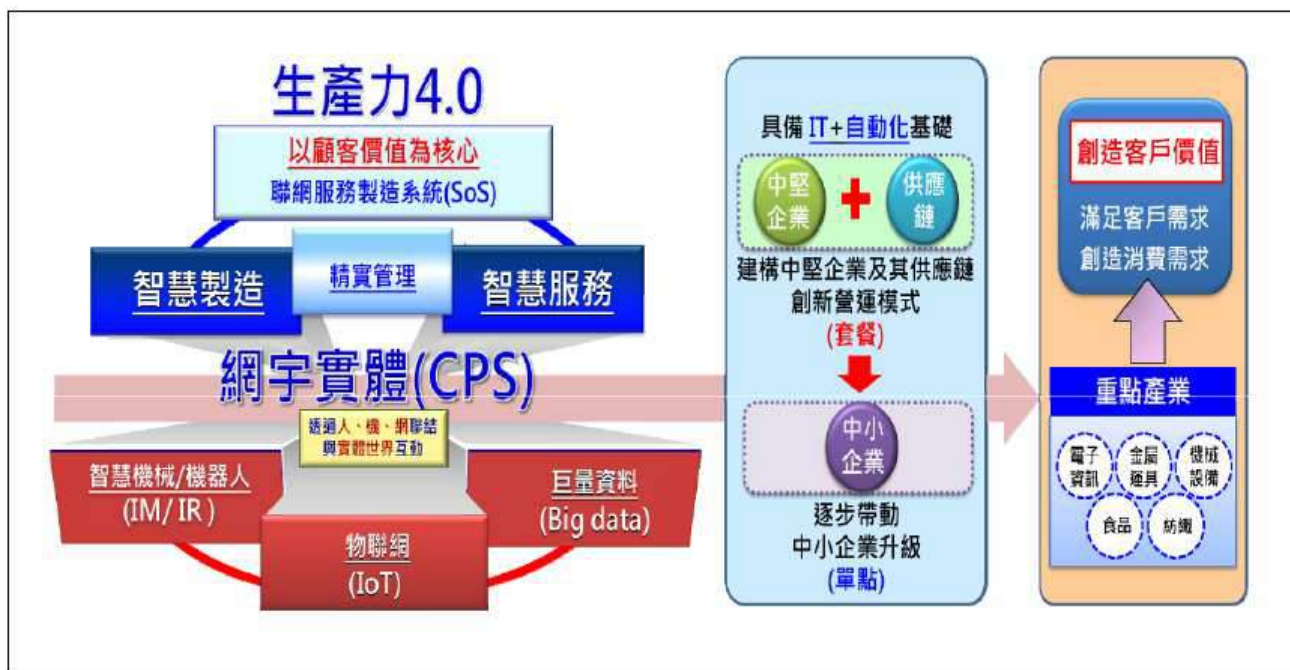

資料來源：經濟部工業局(2015/09)



## 2. 產業上、中、下游之關聯性

本產業分為上游元件、中游設計、加工工具機及下游機械組裝設備。在上游元件部分，分為鋼鑄鐵元件、傳動元件、五金元件及零配件、精密主軸、油空壓元件、電控元件、機械設備之沖壓零組件等。在中游部分，國內工具機產業之加工過程較為繁雜，所需之零組件除部分，除關鍵零組件需向國外採購外，其餘零組件皆可由國內協力廠商供貨加工。在下游設備部分，分為金屬加工用機械、輸送機械及零配件、車用機械傳動設備及零配件、機電系統工程、手工具機、自動販賣機、冷凍空調設備及零件、金屬加工處理以及產業專用機械等。

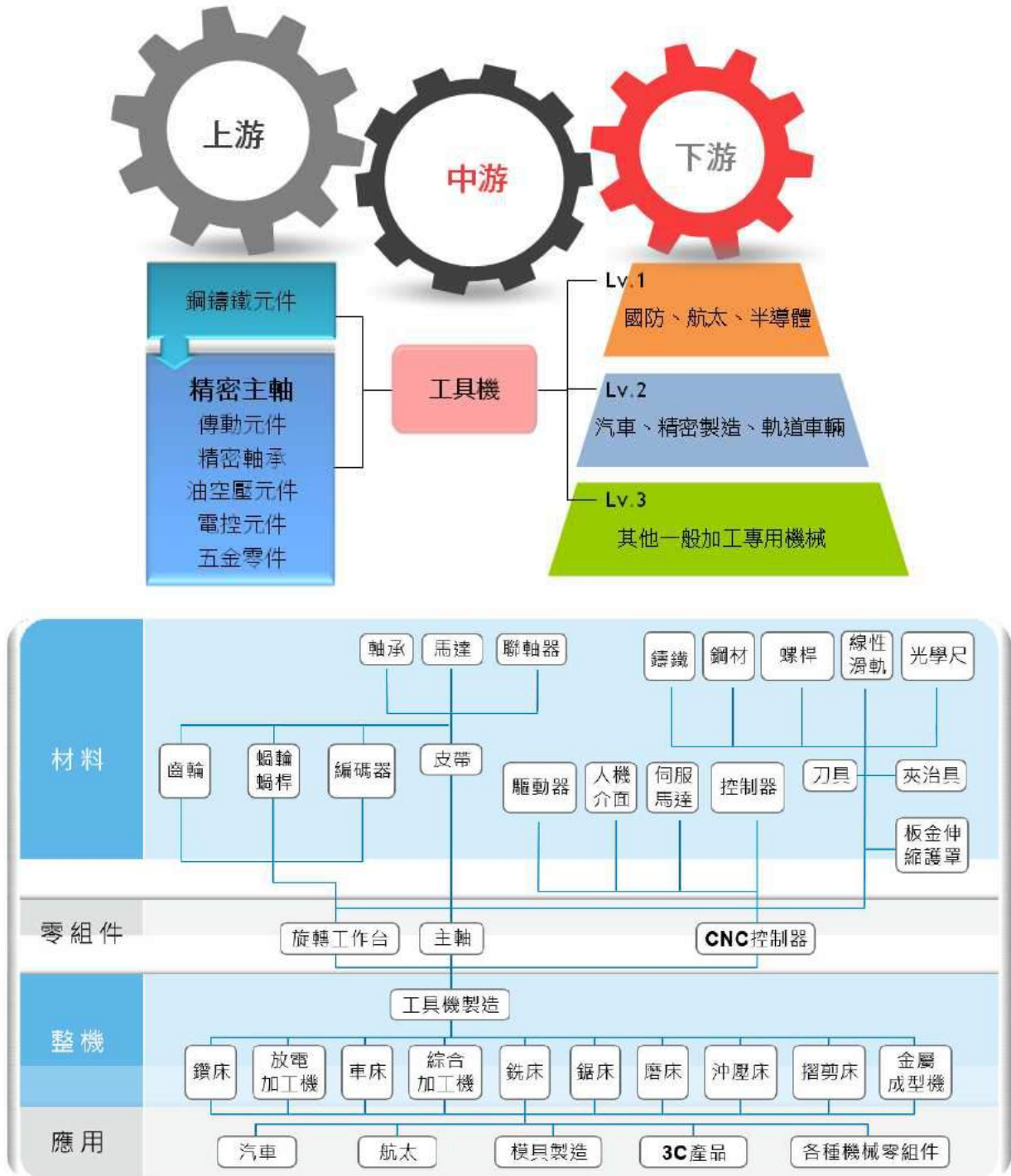

資料來源：工研院產科國際所(2021/03)

本公司成立於民國 72 年 12 月 14 日，為國內研發及製造各項工具機精密主軸之廠商，主要產品如：精密車床主軸、精密綜合加工機主軸、精密磨床主軸、精密專用機主軸等。工具機主要是利用加工刀具將加工材料去除多餘部份材料，最終達至期許的加工形狀與尺寸。其中“主軸”組件在於加工機中扮演了重要的角色，主要是將工件或是刀具以旋轉方式運動進行工件加工。假如“電子控制器”是工具機的頭腦，那麼“主軸”就是占在工具機的心臟位置，若少了主軸，機械將無發進行零件加工；主軸為直接帶動刀具或工件旋轉，進行切削、研磨等加工程序之重要單元，因此主軸之良窳將直接影響工具機產出之加工件精度。

精密主軸設計主要元素大略分為以下四項：



- (1)主軸驅動方式：齒輪/皮帶式，直結式，內藏式。
- (2)主軸軸承：軸承形式，軸承剛性，排列方式，跨距，潤滑方式。
- (3)主軸組裝技術：主軸精度，預壓值確認，潤滑油量。
- (4)主軸概念：刀把規格(BT、HSK)，主軸速度，主軸剛性。

# KENTURN

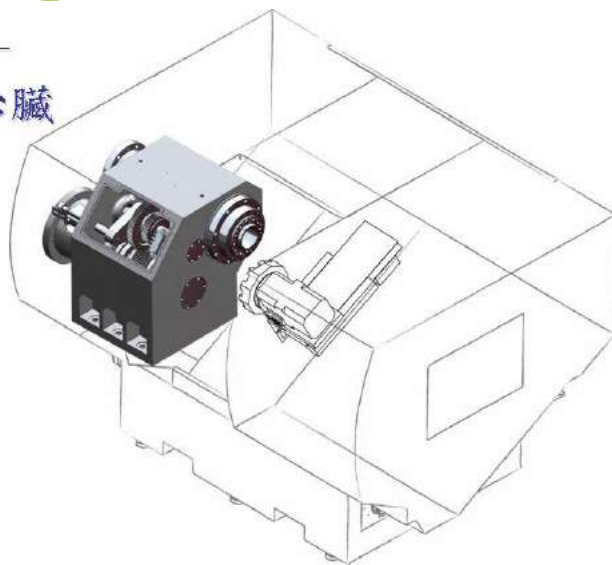
精密主軸—  
工具機的心臟



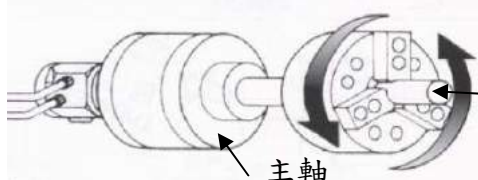

依各類工具機與加工方式綜合列示明細表如下：

產品類型	加工目的	加工方式	主軸傳動方式	加工轉速	主軸區分式
車床	立式 臥式	工件旋轉	齒輪式、皮帶式 、內藏式	低	依工件夾持爪頭區分：A4、A5、 A6、A8、A11、A15 與 A20。
					<p>：工件夾持示意圖</p> <p>：夾持爪頭圖示</p>

產品類型	加工目的	加工方式	主軸傳動方式	加工轉速	主軸區分式	
銑床	立式 臥式	刀具旋轉	齒輪式 皮帶式 內藏式	中 高	依加工刀柄(爪頭)區分：BT(30#、 40#、50#)、CAT(30#、40#、50#)、 DIN(30#、40#、50#)、HSK-(A、B、 E、F)。	
						<p>：爪頭(BT、CAT、DIN)</p> <p>：爪頭 HSK-(A、B、E、F)。</p>

產品類型	加工目的	加工方式	主軸傳動方式	加工轉速	主軸區分式
磨床	立式 臥式	工件旋轉 刀具旋轉	皮帶式 內藏式	中 高	砂輪加工方式： 外徑、內徑與平面。
			<p>研磨主軸</p> <p>加工砂輪</p>		

產品類型	加工目的	加工方式	主軸傳動方式	加工轉速	主軸區分式
專用機	立式 臥式	工件旋轉 刀具旋轉	齒輪式 皮帶式 內藏式	低 中 高	1.依加工刀柄(爪頭)區分。 2.刀具更換方式：手動與自動。
內藏式主軸 工具機	立式 臥式	工件旋轉 刀具旋轉	內藏式	中 高	1.依產品類型：車床、銑床、磨床、 專用機 2.依加工刀柄(爪頭)區分 3.刀具更換方式：手動與自動。
					

精密主軸設計架構主要分為心軸、軸承、刀具夾持系統、冷卻系統、潤滑系統、密封系統及其他零配件等組成，係工具機中不可或缺之重要組件，廣泛運用於機械、電子、光電、半導體、自動化、醫療、生化及航太等產業。本公司研發、製造之產品為工具機精密主軸，並擁有台灣主軸製造界罕見的研發設計團隊，多位資深設計工程師皆專業涵養豐厚及深具實務經驗，能提供高品質且合理價格之主軸產品，可協助國內工具機精密主軸之自主供應能力，整合提升國內主軸產品研發及生產能量，開創前瞻性精密主軸，帶動國內設備產業快速發展，提升國家競爭力。

就精密主軸之生產製造之關聯性為：

- (1)上游產業：主係為原料供應如：合金鋼/不銹鋼/鐵材、五金零件等。
- (2)中游產業：包含含精密軸承、聯軸器、加工業及支援配合產業。其加工業及支援配合產業概述如下：加工業：精密車床/鑽/銑/攻/切削加工、鍛/鑄造、熱處理、表面處理，支援配合產業：專用加工機械、精密刀具。
- (3)下游產業：各行業所需之機械製造行業。

### 3.產品之各種發展趨勢

根據財團法人工業技術研究院產業經濟與趨勢研究中心指出，近年以來中國大陸急需發展具有製造高附加價技術之裝備以達成產業結構優化、美國推行製造業回流以及歐洲市場製造業升級等需求，促使未來市場對於中高端工具機機種產品需求將有增加的趨勢。另在全球製造業的環境變遷下，製造業的需求面也有相當大的改變，最大轉折在於顧客對產品的主導性增加，造成需求導向的生產方式興起，少量多樣以及客製化的產品發展成為趨勢。工具機產業可謂為製造業之基礎，而精密主軸直接影響工具機產出之加工件精密度；本公司從事精密主軸之研發、製造與銷售，為國內少數擁有客製化精密主軸研發及生產能力之團隊，並致力於發展高轉速、高精度、高剛性、低振動之精密主軸，亦藉由高精密製程，嚴格檢驗測試過程，提供客戶多樣化，高品質的主軸產品，滿足客戶對產品精密及穩定性的需求，也為工具機作動時帶來良好的加工品質。

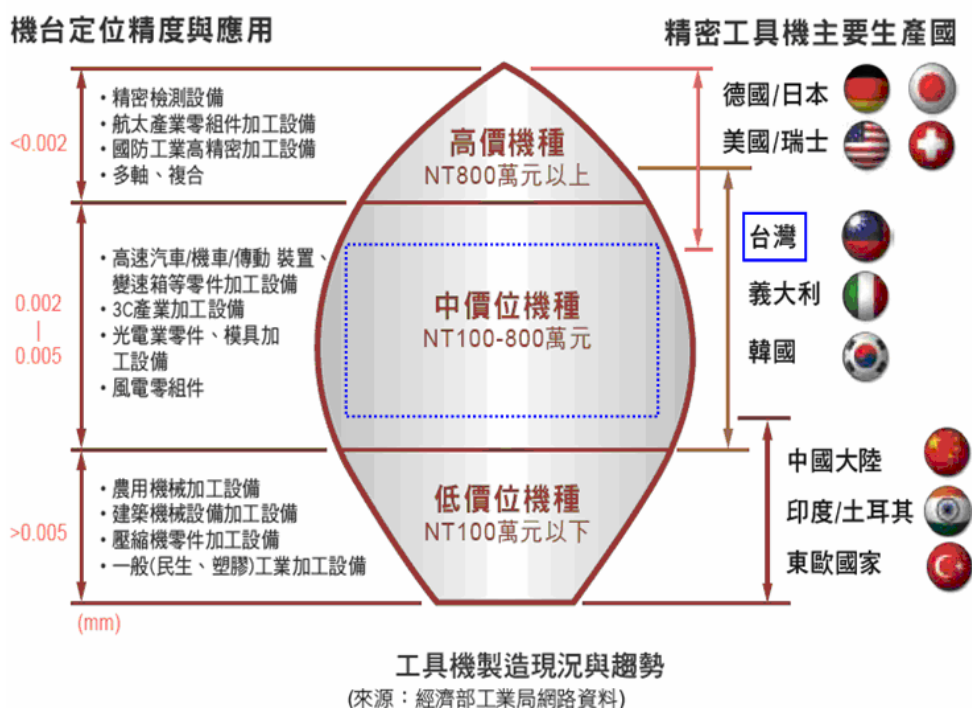

#### 4.產品之競爭情形

台灣工具機產業擁有細密的分工體系，向來是被國外認定的競爭力來源，整體而言，台灣工具機產業供應鏈從研發設計、零組件加工製造、到整機組裝、測試、銷售，皆是一套完整的供應鏈體系。但台灣工具機暨零組件產業正面臨新興國家的快速崛起，國際大廠正以「高階機種平價化」與「高價機種入門款」之降價策略，侵蝕台灣固有的銷售市占率，因此產業應持續提高產品精度、發展多軸與複合化功能的產品，並藉由優質金屬加工技術與完整解決方案的產業優勢，持續擴展工具機產業於其他新興市場，以提升台灣工具機產業之全球競爭力。

#### 台灣機械零組件產業的競爭力分析

<b>優勢</b> <ul style="list-style-type: none"><li>◆具全球最佳的加工支援體系。</li><li>◆具群聚效應且交通運輸方便。</li><li>◆產品性價比高。</li><li>◆企業規模屬中小型，組織應變能力佳。</li></ul>	<b>劣勢</b> <ul style="list-style-type: none"><li>◆多屬中小企業，營運能力、研發能量、企業資源皆受限於企業規模，可投入能量不足。</li></ul>
<b>機會</b> <ul style="list-style-type: none"><li>◆全球3C、汽車、綠能、航太、運輸等產業持續發展，相關機械加工設備及零組件需求持續增加。</li><li>◆完整產業聚落及供應鏈體系，吸引國外整機廠來台設廠。</li><li>◆少量、客製化、特殊規格產品需求增加。</li></ul>	<b>威脅</b> <ul style="list-style-type: none"><li>◆景氣循環波動，原物料價格及匯率變動大，企業營運風險增口。</li><li>◆國與國自由貿易協定及國際貿易關稅條件變化。</li></ul>

為了滿足製造業生產的彈性化與自動化發展，工具機的智慧化程度也需不斷提高且面對日益複雜的加工件與對製造效率的要求提高，本公司已擁有高生產及研發技術能製造出客製化、複合化、高精密、高可靠度及高剛性之精密主軸以滿足客戶所需，不易被標準化產品取代，並於今年開發多項齒輪式精密主軸、可變軸承預壓主軸、晶圓半導體線切割精密主軸及內藏式主軸產品。

#### (三)技術及研發概況

##### 1.所營業務之技術層次

本公司各類精密主軸產品之發展趨勢朝著高精密、高轉度、高負荷、高剛性、低震動、低成本、持續改善加工效能而發展；另外在環保節能日趨重要之議題上投入於低污染的低噪音設計，耗能改善設計之開發。由於主軸產品範圍不斷地擴大，性能不斷地提高，成本及結構不斷地改善，能提供給客戶更優質的選擇。

##### 2.技術及研發概況

本公司的在主軸製造業的技術層次於台灣業界應為箇中翹楚，研發人員的實務經驗皆相當豐富，基礎功夫紮實深厚，能處理各類客戶所提出的技術問題。本公司研發部門之主要業務如下：

單位	工作職掌
研發課	1.研究開發之計畫與執行。 2.新產品開發、設計、樣品測試及小批量製作。 3.製程規劃及現有產品流程改善。
設計課	1.主軸業務產品優化、設計及繪圖。 2.圖面管理。 3.料品編碼管理。

因此除加強自有技術提升與創新外，更積極研發新產品及開發新技術，並將所開發的技術與產品申請多國專利，用於公司產品製造生產，持續不斷的優化精密主軸的生產製程及改善產品設計來因應市場的需求。

(1)最近年度及截至年報刊印日止投入之研發費用：

項目 \ 年度	109 年度	110 年度	111 年第一季
研發費用	12,785 千元	16,543 千元	4,298 千元
營業收入淨額	953,216 千元	1,391,841 千元	318,166 千元
比例(%)	1.34%	1.19%	1.35%

(2)最近年度及截至年報刊印日止開發成功之技術或產品：

#### A.精密主軸

年度	研發成果
102	GHB0580系列內藏式研磨精密主軸 GHB0850系列內藏式研磨精密主軸
103	KTG2204系列齒輪式車床精密主軸 KTG2803系列齒輪式車床精密主軸
104	MVB1318系列內藏式綜合加工機精密主軸 MVB1124系列超音波綜合加工機精密主軸
105	MVB1420系列內藏式綜合加工機精密主軸 GHB0280系列內藏式研磨精密主軸
106	KTB1208系列自動車床精密主軸 MVB1315A系列超音波綜合加工機精密主軸
107	GH0304系列專用式齒面研磨精密主軸 KVE2001系列法蘭式延伸綜合加工機精密主軸
108	MTB1412系列內藏式車銑複合精密主軸 MBP2006系列皮帶式車銑複合精密主軸
109	MVB1624系列智慧型內藏式精密主軸(轉速24,000rpm) MTB0912系列內藏式車銑複合精密主軸 MDF0700系列扭力限制器
110	KDS1406C系列可變軸承預壓精密主軸 MD2002B系列晶圓半導體線切割精密主軸 MVB1430A系列智能化內藏式高轉速主軸(轉速30,000rpm)
111年4月30日止	KT7006GA系列盤式馬達直結驅動式車床主軸 KTB1406A系列永磁同步馬達內藏式車床主軸 GH02105系列鋸片加工專用走心式主軸

#### B.精密刀具

本公司為拓展工具機相關產品市場並因應未來自動生產及工業4.0之趨勢潮流，投入於精密刀具之生產，目前已依市場普遍規格開發出標準規格刀具如：銑刀、球刀、圓鼻刀、錐度刀及粗銑刀等5大類型，並依照客戶需求以此5大類型

再延伸出3種刀數、9種刀徑及3種以上之長度，將各類刀具發展出可適用於各種不同被加工材，111年度將致力於精密刀具市場開發，積極尋求國內外經銷商合作，也接受客戶委託代為製作之訂單，期能對營收有所助益。

#### (四)長、短期業務發展計畫

##### 1.短期計畫

###### (1)研發策略

- A.持續發展高轉速、高精度、高剛性、低振動之精密主軸，提供客戶最滿意的精密主軸產品。
- B.建構智慧科技研發整合系統體系。
- C.落實人才教育，重視技術傳承，望能承先啟後。

###### (2)行銷及營運策略

- A.積極參與國內外工具機或相關產業展覽來推廣公司產品、拓展客源。
- B.在國內外期刊雜誌刊登廣告，增加公司品牌能見度。
- C.深耕客戶與客戶維持良好合作關係，建立客戶對公司產品品牌的忠誠度。
- D.日常作業遵行ISO管理系統、內部控制制度、各類管理辦法等，使組織保有效運作。
- E.建立公司企業文化、持續提供員工各類教育訓練提升員工各類技能

##### 2.長期計畫

###### (1)研發策略

- A.優化內藏式主軸設計與製造組裝技術，以強化產品整體性能與提高附加價值。
- B.針對多元產業如半導體、電動車產業等特殊加工需求，客製化的服務發展相關專用性主軸，滿足克服極難加工需要。
- C.深耕精密製造與智慧機械之技術研發，協助機械價值提升，發展能提供相關智慧化訊息的主軸產品，促使智能化系統設備發展，諸如：主軸診斷監控等。
- D.成立智能研發中心，發展智慧化主軸及主軸以外之新產品。

###### (2)行銷及營運策略

- A.建立品牌知名度，與相關產品廠商策略聯盟。
- B.善用適任人員、培育公司所需人才，達到適才適用。
- C.提高設備稼動率滿足少量多樣的特性，增進整體生產力。
- D.整合及E化各項標準作業流程、生產線目視化管理，提升營運管理效率。

## 二、市場及產銷概況

### (一)市場分析

#### 1.主要商品(服務)之銷售(提供)地區

單位：新台幣千元

地區	年度	109年		110年		111年度第一季	
		銷售金額	百分比	銷售金額	百分比	銷售金額	百分比
內銷		105,929	11.11%	173,572	12.47%	49,045	15.41%
外銷	亞洲	843,243	88.47%	1,212,959	87.15%	255,070	80.17%
	其他	4,044	0.42%	5,310	0.38%	14,051	4.42%
合計		953,216	100.00%	1,391,841	100.00%	318,166	100.00%

## 2.市場占有率

依照經濟部統計處所分類之工業生產產品種類本公司屬「2912990 切削工具機零組件」，根據經濟部統計處對我國 110 年度切削工具機零組件的統計資料顯示，110 年度我國國內切削工具機零組件產業之銷售值(包含內外銷)約 21,158,295 千元，本公司 110 年度銷售金額為 1,391,841 千元，以此推算本公司占我國切削工具機零組件產業國內外銷售值之市場占有率約為 6.58%；較 109 年度之市場占有率 6.41%(109 年度切削工具機零組件產業之銷售值(包含內外銷)約 14,877,425 千元，本公司 109 年度銷售金額為 953,216 千元)穩定成長，也提高了市場占有率。

## 3.市場未來供需狀況與成長性

隨著 2021 年疫情常態化、原物料短缺、勞動力不足、各國港口塞船、海運空運費用飆漲等的問題，使得過去所奉行及時生產(Just in time)，成本、效率為導向的全球化供應鏈結構產生改變，改採以安全庫存、穩定生產的區域性供應鏈為主軸，地球村之生產產業長鏈變在地生產短鏈，以因應快速回溫的市場需求。這一波供應鏈的轉移與重組，推動著全球經貿也帶動新一波的工具機需求，全球市場的工具機訂單將進入穩健復甦的階段。

區域全面經濟夥伴協定(RCEP)已於 2022 年 1 月 1 日生效，當競爭對手中國、日本、韓國及東協等相互降稅後，將對台灣銷售產品產生顯著競爭壓力。雖然中國對他國工具機大部分為不降稅，但仍有少部分產品會隨 RCEP 逐年降稅影響，雖非立即性衝擊，但對台灣出口到中國大陸市場中長期仍具影響，若加上匯率等不利競爭條件，台灣設備出口將面臨越來越嚴厲之挑戰。

中國大陸於 2022 年 4 月 26 日召開中央財經委員會第 11 次會議，下令要加強基礎建設計畫，構建現代化基礎設施體系，其中著重於科技端的基礎設施建設，如新型綠色低碳能源基地、加強訊息、科技、物流等產業升級基礎設施建設，布局建設新一代超速、雲計算、人工智慧平台、寬頻基礎網路等設施，隨著中國大陸國家基礎建設計畫施行，勢必對於工具機需求上升，加上中國大陸是我國工具機業最主要的出口地區，占整體工具機出口 30% 以上。分析中國大陸工具機產業近年的發展，已具備整機製造能力，中國大陸正使用”傾國家之力扶植特定產業”的做法提高工具機零組件品質等，台灣工具機與零組件業者務必要謹慎面對。

## 4.競爭利基

(1)主軸零件自製率高，利於產品精度提升，增加生產自主彈性，得有效管控生產成本。

相較於國內主軸同業零件多採外購相較，本公司精密主軸之主要關鍵零組件研磨製程自製率高，得以掌握產品之精密度，及生產排程之自主性，並減少因託外加工廠商對批量之要求而增加備貨成本，有利於整體生產成本之有效控制。此外，本公司對於品質檢測及技術提升方面不遺餘力，除取得國際品質管理保證系統 ISO9001 認證外，亦取得國際企業環境管理系統 ISO14001 及職業安全衛生管理系統 OHSAS18001 之認證。本公司憑藉生產技術優良、品質精度高、售後服務及確實掌握產品交期，擁有穩定之客戶群，使業務拓展順利，頗受國內外多家廠商的肯定，對於本公司自有品牌「KENTURN」之產品形象及國際競爭力均有正面助益，深受客戶信賴。

(2)提供少量多樣及客製化設計生產服務，與客戶建立穩定關係，且能持續開發客戶。



本公司自成立以來以提供少量多樣及客製化設計生產服務為主，可產出各類加工方式之主軸(車、銑、磨及專用)，本公司之產品應用範圍包含機械零組件生產設備(如：應用於模具加工、五金零件加工、機械零件加工、船舶設備製造及航天零件製造等)、電子產品設備、汽機車產業設備及其他產業設備(含光電設備、生技設備)等，且本公司已擁有二千多種主軸結構資料庫，藉由上千種結構資料庫，可為客戶量身訂做其專屬精密主軸，本公司每年銷售產品款式皆有 400 餘種，顯見本公司足以滿足客戶少量多樣的客製化產品需求有利於業務之穩定發展。

(3)擁有精密主軸設計製造技術，並持續增加高階精密設備，主軸精密度與主軸國際大廠產製標準相當。

本公司所生產精密主軸之精密度(主軸偏擺度)已可達到  $2\mu\text{m}$  以下，與生產主軸國際大廠一般產製標準相當。本公司以「研磨」製程起家，專注於精密主軸之設計生產，隨著客戶需求之主軸產品應用範圍擴大，持續添購可優化或提高主軸精度之高階精密檢驗、生產設備，與設備自動化市場潮流趨勢發展相符。依據財團法人工業技術研究院產業經濟與趨勢研究中心所出版之「機械產業年鑑 2017」指出，本公司為國內生產工具機主軸受矚目的廠商之一，顯示本公司的生產技術已受肯定。

(4)經營團隊及主要研發人員穩定度高，設計生產經驗得以傳承。

本公司經營團隊及主要研發人員皆深具豐富的實務經驗，平均年資為 10 年以上。本公司除重視師徒經驗技術傳承外，亦落實教育訓練，以培養精密主軸設計與製造加工經驗之專業人才，且由於人員的穩定度高，使本公司之產品設計、生產經驗得以延續傳承，故能提供高品質且價格合理之主軸產品，協助國內工具機精密主軸之自主供應能力，整合提升國內主軸產品研發及生產能量。

## 5.發展遠景之有利、不利因素與因應對策

### (1)有利因素

#### A.台灣工具機產業上下游結構完整，已建立完整的中衛體系

台灣工具機產業係以台中地區為主要的聚落，工具機廠與其協力廠商於台中形成緊密的分工網路，從上游零組件的生產，到工具機的組裝多能自給自足，擁有完整的中衛體系，使台灣工具機產業產值占全球工具機總產值之第六大或第七大，顯見台灣工具機產業已在國際市場占有一席之地。本公司自成立以來進入工具機產業已30餘年，為國內生產工具機主軸較受矚目的廠商，並以自有品牌「KENTURN」進行產品推廣，且於品質檢測及技術提升方面不遺餘力，取得國際品質管理保證系統ISO9001之認證，對本公司之產品形象及國際競爭力均有正面助益，深受客戶信賴。

#### B.全球製造產業結構調整，朝向客製化發展

在後疫情時代，世界朝向短鏈供給，世界強國重新將製造業作為經濟成長的主引擎。在全球製造業的環境變遷下，製造業的需求面也有相當大的改變，最大轉折在於顧客對產品的主導性增加，造成需求導向的生產方式興起，少量多樣以及客製化的產品發展成為趨勢。工具機產業可謂為製造業之基礎，而精密主軸直接影響工具機產出之加工件精密度；本公司可依照客戶所提出之需求，量身訂做客戶專屬主軸，再加上本公司擁有精密主軸重要零組件之自製能力，可控制並提升零組件之精密度，使精密主軸更加穩定，並藉由客製化服務，增加公司的產品

資料庫，能夠快速提供客戶更高品質之客製化服務。

### C.設備自動化與工廠智慧化

在現今社會招募員工不易，及為因應客戶在產品種類、生產數量、產品交期及產品品質等多方面要求下，提高工廠自動化與智慧化程度已成為台灣製造業在設備與產能投資上的趨勢。本公司依照主軸性能需求的不同，持續添購可優化或提高主軸精度穩定之機器設備；另本公司為確保產品品質之穩定及精密度，亦購置精密檢驗儀器，以提供客戶更優質的選擇。

## (2)不利因素及因應對策

### A.人才招募、培養不易

工具機產業未來將朝向高效率、高精度及高速化之發展趨勢，以因應工業4.0及生產力4.0之自動化及數位化發展，再者，隨著產品精緻化的要求，工具機應用產業對於產品加工的效能與效率之提升具有強烈的需求，因此強化客戶之加工應用服務，以提高產品附加價值，故在關鍵職務的需求上，對機電系統整合工程師、電控工程師與機械工程師將會產生殷切需求。另外在新興國家市場需求持續成長，需要懂得技術專業及東協國家市場、文化、語言的國際行銷及業務人才，在關鍵職務的需求上，需要國際行銷及業務人才來擴展市場。惟工具機產業給人印象為傳統產業，薪資與工作環境較不如高科技產業，較難吸引機械、資訊及管理跨領域高階人才投入。

因應對策：本公司持續與中部大專院校合作，開設 CNC 大專院校專班，並保證薪資，從在學即培養業界需要之專業人材。

本公司主要技術多為自行研究開發而得，需要較長內部培訓期間，除每日開工前皆會宣導工作應注意事項，提振員工向心力，並依照各部門實際需求，洽請師資開班授課，強化員工專業能力，如製造部門之視圖培訓課程、CNC 數控培訓課程，或業務、管理部門之外文能力培訓及經營管理相關課程等，吸引並留住優秀人才。

### B.國內工具機產業企業規模較小，資本支出偏低

工具機產出加工件精度之良窳關鍵在於主軸之精密度，故於高階精密主軸生產上需要相對較大量之固定資產投入資金，然我國工具機上游產業多以中小企業為主，資本額小，資本支出偏低，不易購置精度較高之設備，對於產品精密度不易提升。

因應對策：本公司為國內生產精密主軸較受矚目之廠商，根據生產需求引進國外各類高精度精密設備，如：提高主軸生產效能之複合式加工機；檢測主軸成品溫升跑合、動平衡或剛性之測量檢驗機；及主軸相關零件真圓度測量儀器等。未來本公司仍會依照市場需求，除來自本身營運獲利外，並可透過資本市場取得營運資金，用以投入公司營運規模的擴充及未來佈局的達成。

### C.市場以價格競爭為主

台灣工具機產業擁有產業聚落專業分工特性，易造成產品同質性高與價格競爭之情形。

因應對策：本公司除規格品外，產品發展主力在於公司所擁有之技術能滿足少量多樣客製化的需求，產品的應用類別廣泛，並積極拓展工具機主軸以外的市場，可與其他同業的產品有市場區隔，降低削價競爭帶來的風險，並積極提升技術面的優勢，期能朝永續經營發展。

#### (二)主要產品之重要用途及產製過程

1.本公司生產之主軸產品主要係應用於CNC工具機設備產業、CNC自動化專用機設備產業、CNC光電產業設備、生技生產設備、電子產品設備、機械零組件生產設備及汽機車生產設備等。

2.主要產品之產製過程：

原材料→粗加工→熱處理→精加工→鑽銑攻→精密加工→超精密加工→裝配→量測檢驗→精密主軸試車→包裝→出貨。

#### (三)主要原料之供應狀況

本公司主要係從事精密機械(工作母機)之精密主軸之製造加工及買賣業務，主要原料有合金鋼及精密軸承，其中精密軸承為主軸之關鍵零組件，本公司採用NSK、SKF、NTN等國際知名品牌(詳見下圖)，採購來源為國內外各大廠商，本公司與供應商已建立長期穩定且良好的合作關係，主要供應商如下：

主要原料	供應來源	供應狀況
精密軸承	永和順股份有限公司 (代理NSK產品)	正常
合金鋼	昇茂金屬股份有限公司	正常

#### 全球十大軸承製造商

排名	國家	公司名稱
1	瑞典	SKF(瑞典斯溫斯卡軸承製造公司)
2	日本	NSK(日本精工公司)
3	日本	KOYO(日本光洋精工株式會社)
4	日本	NTN(日本東洋軸承公司)
5	日本	NMB(日本美倍亞株式會社)
6	日本	NACHI(日本不二越鋼鐵工業公司)
7	美國	TIMKEN(美國鐵姆肯滾子軸承公司)
8	美國	TORRINGTRN(美國托林頓軸承公司)
9	德國	FAG(德國喬治沙佛公司)
10	德國	INA(德國滾針軸承公司)

資料來源：中國產業發展研究網(2017年1月)

(四)最近二年度任一年度中曾占進(銷)貨總額百分之十以上之客戶名稱及其進(銷)貨金額與比例

1.最近二年度主要供應商資料：

單位：新台幣千元

項目	109年				110年				111年度截至第一季止			
	名稱	金額	占全年 度進貨 淨額比 率(%)	與發 行人 之關 係	名稱	金額	占全年 度進貨 淨額比 率(%)	與發 行人 之關 係	名稱	金額	占當 年 度 截 至 第 一 季 止 進 貨 淨 額 比 率(%)	與發 行人 之關 係
1	永和順	68,454	16.49	無	昇茂	97,080	14.16	無	昇茂	29,544	19.42	無
2	培林	48,288	11.63	無	永和順	76,172	11.11	無	永和順	18,727	12.31	無
3	東培	44,964	10.83	—	東培	73,459	10.72	無	培林	18,393	12.09	無
4	其他	253,431	61.05	無	其他	438,716	64.01	無	其他	85,484	56.18	無
	進貨淨額	415,137	100.00	—	進貨淨額	685,427	100.00	—	進貨淨額	152,148	100.00	—

2.最近二年度主要銷貨客戶資料：

單位：新台幣千元

項目	109年				110年				111年度截至第一季止			
	名稱	金額	占全年 度銷貨 淨額比 率(%)	與發 行人 之關 係	名稱	金額	占全年 度銷貨 淨額比 率(%)	與發 行人 之關 係	名稱	金額	占當 年 度 截 至 第 一 季 止 銷 貨 淨 額 比 率(%)	與發 行人 之關 係
1	上海健椿隆	294,289	30.87	無	上海健椿隆	406,006	29.17	無	上海健椿隆	99,699	31.34	無
2	上海勁湛	207,270	21.74	無	上海勁湛	307,852	22.12	無	上海勁湛	71,782	22.56	無
3	上海洛閣	200,119	20.99	無	上海洛閣	300,343	21.58	無	上海洛閣	53,999	16.97	無
4	其他	251,538	26.40	無	其他	377,640	27.13	無	其他	92,686	29.13	無
	銷貨淨額	953,216	100.00	—	銷貨淨額	1,391,841	100.00	—	銷貨淨額	318,166	100.00	—

(五)最近二年度生產量值表

單位：SET、新台幣千元

生產量值 主要商品	年度	109年度			110年度		
		產能	產量	產值	產能	產量	產值
精密主軸		28,800	24,275	703,384	39,600	36,124	1,025,802
合計		28,800	24,275	703,384	39,600	36,124	1,025,802

(六)最近二年度銷售量值表

單位：SET、新台幣千元

銷售量值 主要商品	年度	109年度				110年度			
		內銷		外銷		內銷		外銷	
		量	量	量	量	量	值	量	值
精密主軸		1,405	105,929	23,122	847,287	2,357	173,572	33,053	1,218,269
合計		1,405	105,929	23,122	847,287	2,357	173,572	33,053	1,218,269

### 三、最近二年度及截至年報刊印日止從業員工資料

單位：人、%

年度		109 年度	110 年度	當年度截至 111 年 04 月 30 日
員工 人數	主管級人員	9	12	12
	直接人員	96	103	104
	間接人員	75	81	84
	合計	180	196	200
平均年歲		33.57	33.44	33.76
平均服務年資		6.27	6.34	6.30
學歷 分布 比率	博 士	0%	0%	0%
	碩 士	2%	3%	4%
	大 專	62%	59%	58%
	高 中	30%	33%	34%
	高中以下	6%	6%	5%

### 四、環保支出資訊

最近年度及截至年報刊印日止，因污染環境所遭受之損失(包括賠償及環境保護稽查結果違反環保法規事項，應列明處分日期、處分字號、違反法規條文、違反法規內容、處分內容)，並揭露目前及未來可能發生之估計金額與因應措施，如無法合理估計者，應說明其無法合理估計之事實：本公司截至年報刊印日止並未因污染環境而受損失或處分之情事。

### 五、勞資關係

(一)列示公司各項員工福利措施、進修、訓練、退休制度與其實施情形，以及勞資間之協議與各項員工權益維護措施情形：

#### 1.員工福利措施

本公司成立職工福利委員會推動各項福利措施，並定期舉行下列活動：

- (1)員工旅遊：為紓解員工日常之工作壓力及促進同事間情誼，本公司每年舉辦旅遊。
- (2)不定期舉辦聯誼活動：如員工聚餐、烤肉及節慶聯歡晚會。
- (3)尾牙摸彩：每年年終時提供禮品或禮金，慰勞員工一年的辛苦。
- (4)免費健康檢查：扮演員工家庭醫師角色，主動並定時的關心員工。
- (5)員工慶生：每月發放禮券給壽星，鼓勵員工士氣。
- (6)節慶禮券：勞動節、端午節、中秋節發放禮券，母親節、父親節發放蛋糕禮券。
- (7)衣著福利：提供員工制服，展現蓬勃朝氣以及企業精神。
- (8)婦女福利：提供哺育室及設備供育嬰婦女專用、女性生理假。
- (9)團膳福利：免費提供中、晚餐點供員工食用。
- (10)生產激勵獎金：設置生產激勵獎金制度，獎勵生產效率達標之員工。
- (11)員工育兒福利：生育津貼、未滿 13 歲之每年托育津貼、優於法令假別(產檢假、陪產檢假、產假、陪產假)。

#### 2.進修、訓練制度

在社會分工愈趨精細、人才要求愈趨專精的發展下，為培育公司經營發展所需人才，本公司提供完善的教育訓練以及優渥的福利，再配合健全的考核制度，以培養個

人職能，提升員工素質，期望使人力資源發揮最佳效果。本公司各項進修、訓練制度及實施情形分別說明如下：

(1)新進人員教育訓練：員工報到當日即介紹公司文化、品質政策、經營理念等，讓員工了解公司相關規定，帶領新進員工實地參觀各部門，以增進新進員工對公司整體環境及公司產品的瞭解。

(2)在職人員教育訓練：

A.教育訓練課程之安排係以達成公司目標及協助員工成長為原則，每年度依據公司發展政策及員工需求，從管理才能、安全衛生訓練、自我啟發等多面性舉辦教育訓練，期提升人力素質。

B.強調階層別、職能別、計畫性及延續性之訓練，藉由完整之教育訓練制度及體系提供員工不斷自我成長的機會與發展的空間，提供管理階層補助EMBA學費，鼓勵員工做中學、學中覺，將理論帶入職場運用。

C.全面性的推動員工教育訓練，除職前訓練、職能別專業技能訓練、階層別管理訓練、自我啟發相關知識性訓練外，尤為重視內部訓練講師制度及部門內在職訓練的推動與實施。

D.自我啟發訓練：提供書籍、訓練教材、專業期刊等供員工於下班或休閒之自我研習及進修。

E.建教合作制度：與彰化建國科技大學產學合作，補助建教生學費及住宿費用，聘用建教生進入職場，冀能學以致用將理論與實務結合。

### 3.退休制度

本公司依據「勞動基準法」之規定，訂有確定給付之退休辦法，適用於民國 94 年 7 月 1 日實施「勞工退休金條例」前所有正式員工之服務年資，以及於實施「勞工退休金條例」後選擇繼續適用勞動基準法員工之後續服務年資。員工符合退休條件者，退休金之支付係根據服務年資及退休前 6 個月之平均薪資計算，15 年以內(含)的服務年資每滿一年給予兩個基數，超過 15 年之服務年資每滿一年給予一個基數，惟累積最高以 45 個基數為限。本公司按月就薪資總額 2%提撥退休基金，以勞工退休準備金監督委員會之名義專戶儲存於台灣銀行。另自民國 94 年 7 月 1 日起，本公司依據「勞工退休金條例」，訂有確定提撥之退休金辦法，適用於本國籍之員工。公司就員工選擇適用「勞工退休金條例」所定之勞工退休金制度部分，每月按薪資之 6%提繳勞工退休金至勞保局員工個人帳戶，員工退休金之支付依員工個人之退休金專戶及累積收益之金額採月退休金或一次退休金方式領取。

4.勞資間之協議與各項員工權益維護措施情形：本公司運作均依勞基法(勞動法)為遵循基準，並確保員工應有之權利。本公司透過溝通、激勵、服務、以及教育等機制，適時地滿足員工的需求，以提昇員工對公司的向心力與工作滿意度，使其願意為公司付出更大心力，為公司創造更大貢獻與價值，勞資雙方關係和諧。

(二)列明最近年度及截至年報刊印日止，因勞資糾紛所遭受之損失(包括勞工檢查結果違反勞動基準法事項，應列明處分日期、處分字號、違反法規條文、違反法規內容、處分內容)，並揭露目前及未來可能發生之估計金額與因應措施，如無法合理估計者，應說明無法合理估計之事實：本公司最近兩年度及截至本年報刊印日止，並無因勞資糾紛而導致損失發生，故不適用。

## 六、重要契約

契約性質	當事人	契約起訖日期	主要內容	限制條款
借款契約	台灣中小企業銀行彰化分行	108.03.29~113.03.15	中長期借款	無
借款契約	玉山銀行南屯分行	108.04.11~113.04.11	中長期借款	無
借款契約	兆豐國際商業銀行南彰化分行	108.08.12~113.08.12	中長期借款	無
借款契約	第一銀行彰化分行	104.05.06~119.05.06	中長期借款	無
借款契約	第一銀行彰化分行	108.10.31~111.06.30	中長期借款	無
借款契約	台灣銀行鹿港分行	101.09.11~116.09.11	中長期借款	無
借款契約	台灣銀行鹿港分行	104.10.08~111.10.08	中長期借款	無
借款契約	台灣銀行鹿港分行	109.04.08~129.04.08	中長期借款	無

## 陸、財務概況

### 一、最近五年度簡明資產負債表及綜合損益表

#### (一)簡明資產負債表：

單位：新台幣千元

項目	年度	最近五年度財務資料(註 1)					當年度截至 111年 03月31日 財務資料
		106年	107年	108年	109年	110年	
流動資產		627,738	718,017	592,301	907,472	1,136,488	1,139,060
不動產、廠房及設備		984,497	950,605	808,613	1,286,269	1,323,622	1,327,276
使用權資產		—	—	243,253	—	—	—
無形資產		34	675	434	285	54	44
其他資產		24,349	24,591	22,975	13,146	17,213	17,213
資產總額		1,636,618	1,693,888	1,667,576	2,207,172	2,477,377	2,483,593
流動負債	分配前	390,060	308,038	236,423	497,802	701,722	683,195
	分配後	427,644	366,560	251,053	550,471	(註 2)	—
非流動負債		511,260	428,146	506,344	714,615	688,557	675,636
負債總額	分配前	901,320	736,184	742,767	1,212,417	1,390,279	1,358,831
	分配後	938,904	794,706	757,397	1,265,086	(註 2)	—
歸屬於母公司業主之權益		735,298	957,704	924,809	994,755	1,087,098	1,124,762
股本		501,124	585,216	585,216	585,216	585,216	585,216
資本公積		103,533	210,536	210,536	210,536	210,536	210,536
保留盈餘	分配前	130,641	161,952	129,057	199,003	291,346	329,010
	分配後	55,472	103,430	114,427	146,334	(註 2)	—
其他權益		—	—	—	—	—	—
庫藏股票		—	—	—	—	—	—
非控制權益		—	—	—	—	—	—
權益總額	分配前	735,298	957,704	924,809	994,755	1,087,098	1,124,762
	分配後	697,714	899,182	910,179	942,086	(註 2)	—

註 1:上開財務報表經會計師查核簽證或核閱。

註 2:110 年度盈餘分配尚未經股東常會決議通過。



## (二)簡明綜合損益表：

單位：新台幣千元

項目	年度	最近五年度財務資料(註 1)					當年度截至 111年 03月31日 財務資料
		106年	107年	108年	109年	110年	
營業收入		890,676	978,701	707,898	953,216	1,391,841	318,166
營業毛利		212,905	242,382	133,394	180,535	290,018	60,593
營業損益		125,598	149,130	53,469	97,951	191,115	34,160
營業外收入及支出		(12,972)	(17,259)	(21,480)	7,076	(8,831)	12,920
稅前淨利		112,626	131,871	31,989	105,027	182,284	47,080
繼續營業單位 本期淨利		93,260	108,269	25,593	85,238	145,736	37,664
停業單位損失		—	—	—	—	—	—
本期淨利(損)		93,260	108,269	25,593	85,238	145,736	37,664
本期其他綜合損益 (稅後淨額)		(87)	(1,790)	34	(662)	(724)	—
本期綜合損益總額		93,173	106,479	25,627	84,576	145,012	37,664
淨利歸屬於 母公司業主		93,260	108,269	25,593	85,238	145,012	37,664
淨利歸屬於非控制 權益		—	—	—	—	—	—
綜合損益總額歸屬 於母公司業主		93,173	106,479	25,627	85,238	145,012	37,664
綜合損益總額歸屬 於非控制權益		—	—	—	—	—	—
每股盈餘		1.86	1.92	0.44	1.46	2.49	0.64

註 1:上開財務報表經會計師查核簽證或核閱。

## (三)最近五年度簽證會計師姓名及查核意見

年度	事務所名稱	簽證會計師姓名	查核意見
106	安侯建業聯合會計師事務所	郭士華、張字信	無保留意見
107	安侯建業聯合會計師事務所	郭士華、張字信	無保留意見
108	安侯建業聯合會計師事務所	陳政學、張字信	無保留意見
109	安侯建業聯合會計師事務所	陳政學、張字信	無保留意見
110	安侯建業聯合會計師事務所	陳政學、張字信	無保留意見

## 二、最近五年度財務分析

分析項目(註2)		年度(註1)	最近五年度財務分析					當年度截至 111年 03月31日
			106年	107年	108年	109年	110年	
財務 結構	負債占資產比率(%)		55.07	43.46	44.54	54.93	56.12	54.71
	長期資金占不動產、廠房及設備比率(%)		126.62	145.79	176.99	132.89	134.15	135.65
償債 能力	流動比率(%)		160.93	233.09	250.53	182.30	161.96	166.73
	速動比率(%)		93.89	124.39	134.61	122.16	101.98	104.27
	利息保障倍數		8.27	10.56	3.41	11.79	23.34	25.41
經營 能力	應收款項週轉率(次)		5.97	6.78	6.56	7.83	7.69	7.55
	平均收現日數		61.13	53.83	55.64	46.61	47.46	48.34
	存貨週轉率(次)		2.35	2.16	1.67	2.37	2.68	2.10
	應付款項週轉率(次)		5.01	5.19	6.14	5.62	3.74	2.90
	平均銷貨日數		155.31	168.98	218.56	154.00	136.19	173.80
	不動產、廠房及設備週轉率(次)		0.92	1.01	0.80	0.91	1.07	0.96
	總資產週轉率(次)		0.57	0.59	0.42	0.49	0.59	0.51
獲利 能力	資產報酬率(%)		6.73	7.16	2.15	4.80	6.50	6.32
	權益報酬率(%)		13.51	12.79	2.72	8.88	14.00	13.62
	稅前純益占實收資本比率(%)		22.47	22.53	5.47	17.95	31.15	32.18
	純益率(%)		10.47	11.06	3.62	8.94	10.47	11.84
	每股盈餘(元)		1.86	1.92	0.44	1.46	2.49	0.64
現金 流量	現金流量比率(%)		51.50	16.80	38.84	52.48	23.53	5.65
	現金流量允當比率(%)		62.71	61.11	57.66	70.98	60.77	53.26
	現金再投資比率(%)		12.46	0.82	2.08	11.30	4.88	1.65
槓桿 度	營運槓桿度		1.47	1.44	2.26	1.59	1.31	1.44
	財務槓桿度		1.14	1.10	1.33	1.11	1.04	1.06

請說明最近二年度各項財務比率變動原因。(若增減變動未達20%者可免分析)

各項財務比率變動達20%以上，分析如下：

1. 利息保障倍數增加及總資產週轉率增加，主係本年度營收顯著成長使得稅前淨利增加所致。
3. 應付帳款週轉率下降，主係本年度因疫情物流塞港，公司提高庫存水位所致。
4. 各項獲利能力分析之項目增加，主係本年度營收顯著成長使得稅前淨利增加所致及固定成本及費用與去年變化不大使得本期淨利增加，經營結果好轉所致。
5. 現金流量比率降低及現金再投資比率降低，主係本年度營收顯著成長，公司提高安全庫存水位，使得營業活動的淨現金流入下降；去年投入新廠，今年蓋廠進度接近後段，資本支出下降所致。

註 1：上開財務報表經會計師查核。

註 2：本表之計算公式如下。

1. 財務結構

(1) 負債占資產比率 = 負債總額 / 資產總額。

(2) 長期資金占不動產、廠房及設備比率 = (權益總額 + 非流動負債) / 不動產、廠房及設備淨額。

2. 償債能力

(1) 流動比率 = 流動資產 / 流動負債。

(2) 速動比率 = (流動資產 - 存貨 - 預付費用) / 流動負債。

(3) 利息保障倍數 = 所得稅及利息費用前純益 / 本期利息支出。

3. 經營能力

(1) 應收款項(包括應收帳款與因營業而產生之應收票據)週轉率 = 銷貨淨額 / 各期平均應收款項(包括應收帳款與因營業而產生之應收票據)餘額。

(2) 平均收現日數 = 365 / 應收款項週轉率。

(3) 存貨週轉率 = 銷貨成本 / 平均存貨額。

(4) 應付款項(包括應付帳款與因營業而產生之應付票據)週轉率 = 銷貨成本 / 各期平均應付款項(包括應付帳款與因營業而產生之應付票據)餘額。

(5) 平均銷貨日數 = 365 / 存貨週轉率。

(6) 不動產、廠房及設備週轉率 = 銷貨淨額 / 平均不動產、廠房及設備淨額。

(7) 總資產週轉率 = 銷貨淨額 / 平均資產總額。

4. 獲利能力

(1) 資產報酬率 = [稅後損益 + 利息費用 × (1 - 稅率)] / 平均資產總額。

(2) 權益報酬率 = 稅後損益 / 平均權益總額。

(3) 純益率 = 稅後損益 / 銷貨淨額。

(4) 每股盈餘 = (歸屬於母公司業主之損益 - 特別股股利) / 加權平均已發行股數。(註 4)

5. 現金流量

(1) 現金流量比率 = 營業活動淨現金流量 / 流動負債。

(2) 淨現金流量允當比率 = 最近五年度營業活動淨現金流量 / 最近五年度(資本支出 + 存貨增加額 + 現金股利)。

(3) 現金再投資比率 = (營業活動淨現金流量 - 現金股利) / (不動產、廠房及設備毛額 + 長期投資 + 其他非流動資產 + 營運資金)。(註 5)

6. 槓桿度：

(1) 營運槓桿度 = (營業收入淨額 - 變動營業成本及費用) / 營業利益(註 6)。

(2) 財務槓桿度 = 營業利益 / (營業利益 - 利息費用)。

註 4：上開每股盈餘之計算公式，在衡量時應特別注意下列事項：

1. 以加權平均普通股股數為準，而非以年底已發行股數為基礎。

2. 凡有現金增資或庫藏股交易者，應考慮其流通期間，計算加權平均股數。

3. 凡有盈餘轉增資或資本公積轉增資者，在計算以往年度及半年度之每股盈餘時，應按增資比例追溯調整，無庸考慮該增資之發行期間。

4. 若特別股為不可轉換之累積特別股，其當年度股利(不論是否發放)應自稅後淨利減除、或增加稅後淨損。特別股若為非累積性質，在有稅後淨利之情況，特別股股利應自稅後淨利減除；如為虧損，則不必調整。

註 5：現金流量分析在衡量時應特別注意下列事項：

1. 營業活動淨現金流量係指現金流量表中營業活動淨現金流入數。

2. 資本支出係指每年資本投資之現金流出數。

3. 存貨增加數僅在期末餘額大於期初餘額時方予計入，若年底存貨減少，則以零計算。

4. 現金股利包括普通股及特別股之現金股利。

5. 不動產、廠房及設備毛額係指扣除累計折舊前之不動產、廠房及設備總額。

註 6：發行人應將各項營業成本及營業費用依性質區分為固定及變動，如有涉及估計或主觀判斷，應注意其合理性並維持一致。

註 7：公司股票為無面額或每股面額非屬新臺幣十元者，前開有關占實收資本比率計算，則改以資產負債表歸屬於母公司業主之權益比率計算之。

### 三、最近年度財務報告之監察人或審計委員會審查報告



健樁工業股份有限公司  
審計委員會審查報告書

董事會造送本公司一一〇年度營業報告書、財務報表及盈餘分派議案，其中財務報表業經安侯建業聯合會計師事務所陳政學及張字信會計師查核完竣，並出具查核報告。上述營業報告書、財務報表及盈餘分派議案經本審計委員會查核，認為尚無不符，爰依證券交易法第十四條之四及公司法第二百一十九條之規定繕具報告，敬請 鑒核。

此致

健樁工業股份有限公司一一一年股東常會

健樁工業股份有限公司

審計委員會召集人

中 華 民 國 一 一 一 年 三 月 二 十 四 日

四、最近年度財務報告：請參閱附錄一。

五、最近年度經會計師查核簽證之公司個體財務報告：無。

六、公司及其關係企業最近年度及截至年報刊印日止，如有發生財務週轉困難情事，應列明其對本公司財務狀況之影響：無。

## 柒、財務狀況及財務績效之檢討分析與風險事項

### 一、財務狀況

(一)最近二年度資產、負債及權益發生重大變動之主要原因及其影響：

單位：新台幣千元

項目	年度	109 年度	110 年度	差異	
				金額	變動比率%
流動資產		907,472	1,136,488	229,016	25.24%
不動產、廠房及設備		1,286,269	1,323,622	37,353	2.90%
無形資產		285	54	(231)	(81.05)%
遞延所得稅資產		11,033	15,100	4,067	36.86%
其他資產		2,113	2,113	-	-%
<b>資產總額</b>		<b>2,207,172</b>	<b>2,477,377</b>	<b>270,205</b>	<b>12.24%</b>
流動負債		497,802	701,722	203,920	40.96%
非流動負債		714,615	688,557	(26,058)	(3.65)%
<b>負債總額</b>		<b>1,212,417</b>	<b>1,390,279</b>	<b>177,862</b>	<b>14.67%</b>
歸屬於母公司業主之權益		994,755	1,087,098	92,343	9.28%
股本		585,216	585,216	—	—
資本公積		210,536	210,536	—	—
保留盈餘		199,003	291,346	92,343	46.40%
其他權益		—	—	—	—
庫藏股票		—	—	—	—
非控制權益		—	—	—	—
<b>權益總額</b>		<b>994,755</b>	<b>1,087,098</b>	<b>92,343</b>	<b>9.28%</b>
變動原因說明(變動達 20% 以上，且變動金額達新臺幣一千萬元者)： <ol style="list-style-type: none"> <li>1. 流動資產因疫情影響物流，隨營收顯著增加，公司提高庫存安全水位。</li> <li>2. 流動負債較去年增加，係因營收顯著增加，擴大用料需求及政策性備料使得應付款項增加所致。</li> <li>3. 保留盈餘較去年度增加，係因營收顯著成長使得稅前淨利增加所致及固定成本及費用與去年變化不大使得本期淨利增加，經營結果好轉所致。</li> </ol>					

(二)未來因應計畫：因應營業規模產能擴充，本公司將妥善規劃資本支出預算及營運資金調度及持續執行各項成本費用之控管。

## 二、財務績效

(一)最近二年度營業收入、營業純益及稅前純益重大變動之主要原因及其影響：

單位：新台幣千元

項目	年度	109 年度	110 年度	差異	
				金額	變動比率%
營業收入淨額		953,216	1,391,841	438,625	46.02%
營業成本		772,681	1,101,823	329,142	42.60%
營業毛利		180,535	290,018	109,483	60.64%
營業費用		82,584	98,903	16,319	19.76%
營業淨利(損)		97,951	191,115	93,164	95.11%
營業外收入及支出		7,076	(8,831)	(15,907)	(225.80)%
稅前淨利(損)		105,027	182,284	77,257	73.56%
所得稅費用		19,789	36,548	16,759	84.69%
本期淨利		85,238	145,736	60,498	70.98%
本期其他綜合損益		(662)	(724)	-(62)	(9.37)%
本期綜合損益總額		84,576	145,012	60,436	71.46%
變動原因說明(變動達 20% 以上，且變動金額達新臺幣一千萬元者)： 營業收入淨額、營業成本、營業毛利、營業淨利、稅前淨利、所得稅費用、本期淨利及本期綜合損益總額皆較 109 年增加，係因營收顯著成長使得稅前淨利增加所致及固定成本及費用與去年變化不大使得本期淨利增加，經營結果好轉所致。 營業外收入及支出因 110 年度台幣強勢升值造成匯兌損失較 109 年增加。 綜上所述今年度之本期淨利較 109 年大幅增加。					

(二)預期銷售數量與其依據：請參閱壹、致股東報告書。

(三)對公司未來財務業務之可能影響及因應計畫：無。

## 三、現金流量

(一)最近年度現金流量變動之分析說明：

項目	年度	109年度	110年度	變動金額	變動率%
營業活動之淨現金流入(出)		261,228	165,134	(96,094)	(36.79)%
投資活動之淨現金流入(出)		(452,828)	(176,017)	276,811	61.13%
籌資活動之淨現金流入(出)		362,216	15,197	(347,019)	(95.80)%

1.說明：

- (1)營業活動之淨現金流入下降，係因疫情影響物流及生產週期，隨營收提高，擴大用料需求及政策性備料，使營業活動淨現金流入較上期下降。
- (2)投資活動之淨現金流出下降，係因 109 年融資購買原向經濟部承租之西興段土地及擴建二廠三期 G 棟廠房於工程後段，投入金額下降所致。
- (3)籌資活動之淨現金流入下降，係因 109 年融資購買原向經濟部承租之西興段土地及陸續擴建二廠三期 G 棟廠房，資金來源有 80% 金額係採向銀行融資辦理中長期借款所致。

2.流動性不足之改善計畫：無。

### 3.未來一年現金流動性分析：

單位：新台幣千元

期初現金餘額 (1)	全年來自營業活動 淨現金流量 (2)	全年其他活動 淨現金流量 (3)	現金剩餘 (不足)數額 (1)+(2)+(3)	現金不足額 之補救措施	
				投資計畫	理財計畫
410,727	300,000	(150,700)	560,027	不適用	不適用
1.全年度現金流量變動情形分析： (1)營業活動：營業活動之現金流入量主要係預計 111 年度營收獲利產生流入。 (2)投資活動：投資活動之現金流出量主要係預計 111 年度 G 棟廠房工程投入約 50,000 千元。 (3)籌資活動：籌資活動之現金流出量主要係預計 111 發放現金股利 52,700 千元及償還中長期借款約 98,000 千元；現金流入量增加 G 棟廠房工程借款約 50,000 千元。 2.預計現金不足額之補救措施及流動性分析：不適用。					

### 四、最近年度重大資本支出對財務業務之影響

#### (一)重大資本支出之運用情形及資金來源

單位：新台幣千元

計畫項目	資金來源	驗收年度	未完工程	機器設備	合計
建置廠房/購置機械設備	銀行融資及自有資金	111/110 年	53,216	23,416	76,632

#### (二)預計可能產生效益

- 1.本公司深耕精密主軸市場 30 餘年，累積豐厚的研發及製造技術。精密主軸除可應用於 CNC 工具機產業之外，日益增廣其產品適用產業如機械零組件生產設備、汽車生產設備製造產業、生技生產設備之專用機等，故本公司業務開發的市場不斷擴大。如欲滿足未來訂單需求本公司目前之生產基地之預計產能將不敷未來市場需求成長所需，遂規劃建置新廠房並增添相關機器設備提高廠內自製率來滿足客戶的需求。
- 2.另本公司不斷的投入研發新產品，已成立刀具製造部門並成功研發多種類的精密鎢鋼刀具，準備跨足工業耗材之精密刀具製造，預計以自動化生產模式大量製造規格品的精密鎢鋼刀具在市場銷售。以目前廠房規劃並無合適且足夠之空間可供生產設備之擺放及架設自動化之生產動線。

#### (三)對財務業務之影響

本公司對新建廠房及購買設備之資金來源、過戶進度、預計效益已詳細評估，所以本次新建廠房及購買設備對財務業務方面已做好完善之規劃。

### 五、最近年度轉投資政策、其獲利或虧損之主要原因、改善計畫及未來一年投資計畫：無。

## 六、分析評估最近年度及截至年報刊印日止之風險事項

### (一)利率、匯率變動、通貨膨脹情形對公司損益之影響及未來因應措施

#### 1.利率變動：

##### (1)對本公司損益之影響：

單位：新台幣千元、%

項目	年度	109 年度	110 年度
利息收入		964	813
利息費用		9,735	8,158
營業收入淨額		953,216	1,391,841
(利息費用－利息收入)／營業收入淨額(%)		0.92%	0.53%

資料來源：經會計師查核簽證或核閱之財務報告。

本公司 110 年度及 109 年度之利息收支占營收之比重分別為 0.53% 及 0.92%，主係因本公司近年來陸續興建廠房及購置機械設備而向銀行借款及土地融資租賃產生之利息費用，本公司營運規模持續擴大，加上營運資金控制得宜，故利率變動對本公司損益尚未產生重大影響。

##### (2)未來因應措施：

本公司定期評估銀行借款利率，與銀行間保持密切往來以取得較優惠之利率條件，以降低利息支出。本公司並時時觀察市場利率變化趨勢，善用各式籌資工具，降低利率變動對公司損益之影響。

#### 2.匯率變動：

##### (1)對本公司損益之影響：

單位：新台幣千元；%

項目	年度	109 年度	110 年度
淨匯兌(損)益		7,175	(1,646)
營業收入淨額		953,216	1,391,841
淨匯兌(損)益/營業收入淨額(%)		0.75%	0.12%

資料來源：經會計師查核簽證或核閱之財務報告。

由於本公司主要係以外銷為主，對大陸地區客戶多以人民幣報價及收款為主，其他地區則採美金報價及收款，故匯率變動對本公司之損益有一定之影響性，110 年度及 109 年度淨匯兌損失占營業收入淨額比重分別為 0.12% 及 0.75%，主要係因新台幣兌人民幣走勢逐漸升值影響所致。

##### (2)未來因應措施：

本公司主要銷貨收入以人民幣計價為主，主要原物料之採購以新台幣為主，欲達到外幣收支自然避險之程度有限，若人民幣兌新台幣匯率大幅波動，將對本公司獲利產生相當程度之影響，本公司為有效降低匯率變動對整體獲利之影響性，提出具體因應措施如下：

A. 收到美金或人民幣貨款時，考量採購與相關營運費用部位，於當月即時換匯，減少匯率波動風險。



- B.與金融機構保持密切聯繫，隨時掌握匯率變化趨勢，以適度調節外幣資產部位，降低匯兌風險。
- C.持續觀察美元及人民幣走勢以充分掌握市場資訊，並預估長、短期匯率走勢；另遇匯率變動幅度較大時，適度與往來客戶重新商議交易價格，以減緩匯率波動對本公司營收與獲利之衝擊。
- D.本公司於「取得或處分資產管理程序」中訂有外匯避險相關規範，其交易之商品應選擇使用規避本公司業務經營所產生之風險為主，由權責主管採取適當避險性操作並嚴格控管避險部位，以降低匯率變動風險。

3.通貨膨脹情形對公司損益之影響及未來因應措施：

根據行政院主計處公佈110年12月份消費者物價指數(CPI)為105.41，較109年12月份CPI 102.71增幅為2.63%，110全年CPI累計平均104.32，較109全年累計平均102.31增幅為1.96%；110年12月份躉售物價指數(WPI)為106.75，較109年12月份躉售物價指數94.77增幅12.64%，110全年WPI累計平均103.18較109全年WPI累計平均94.26增幅9.46%。本公司未來將密切觀察物價指數變化及注意市場價格之波動，並與客戶及供應商保持良好的互動關係，視通貨膨脹對本公司之影響，適時調整產品售價以反應成本上揚情形，減緩本公司承擔通貨膨脹之壓力。

(二)從事高風險、高槓桿投資、資金貸與他人、背書保證及衍生性商品交易之政策、獲利或虧損之主要原因及未來因應措施：

- 1.本公司最近年度及截至年報刊印日止並未從事高風險、高槓桿投資及衍生性商品交易。未來擬從事衍生性商品交易時，將依據本公司「取得或處分資產處理程序」所訂定之政策及內控程序辦理，並依法令規定即時且正確公告各項資訊。
- 2.本公司最近年度及截至年報刊印日止並未從事資金貸與他人及背書保證之行為。未來擬從事資金貸與他人、背書保證等交易時，將依照本公司「資金貸與他人作業程序」及「背書保證作業程序」所訂定之政策及內控程序辦理，並依法令規定即時且正確公告各項資訊。

(三)未來研發計畫及預計投入之研發費用：

1.未來研發計畫：

本公司持續開發新產品與技術之提升，堅持高水準的品質滿足顧客的需求，提升技術導入生產以降低成本，以利公司拓展國際市場，未來研究發展目標如下：

- (1)優化內藏式主軸設計與製造組裝技術，以強化產品整體性能與提高附加價值。
- (2)針對多元產業如半導體、電動車產業等特殊加工需求，客製化的服務發展相關專用性主軸，滿足克服極難加工需要。
- (3)深耕精密製造與智慧機械之技術研發，協助機械價值提升，發展能提供相關智慧化訊息的主軸產品，促使智能化系統設備發展，諸如：主軸診斷監控等。

2.預計投入之研發費用：

本公司預計持續且擴大投入研發費用，主要用於研發人才的聘任、研發設備的投資、新產品研發的支出等。未來在研發費用的規劃將更著重於優化發展精密主軸核心技術、依特殊性需求開發之專用性主軸及精密刀具等相關項目開發。

(四)國內外重要政策及法律變動對公司財務業務之影響及因應措施：

本公司各項業務之執行均依照法令規定辦理，且本公司管理階層隨時觀察注意國內外重要政策及法律變動，並適時主動提出因應措施。故最近年度及截至年報刊印日止本公司並無受到國內外重要政策及法律變動而有影響財務及業務之情事。

(五)科技改變及產業變化對公司財務業務之影響及因應措施：

本公司所生產之產品為工具機母機之關鍵零組件，持續關注工具機產業之變化與技術之進步，並投入產品技術之開發亦適時調整相關對策，對科技改變及產業變化能有效避免可能之衝擊，故最近年度及截至年報刊印日止，尚未發生科技改變或產業變化，致嚴重影響本公司財務、業務之情事。

(六)企業形象改變對企業危機管理之影響及因應措施：

本公司願景為精益求精、穩定成長、提供客戶最佳解決方案，未來將持續事業的經營與發展，以回饋社會大眾。故最近年度及截至年報刊印日止，本公司尚無因企業形象改變而產生企業危機重大影響之情事。

(七)進行併購之預期效益、可能風險及因應措施：

本公司最近年度及截至年報刊印日止，並未有併購他公司之計畫。將來若有併購計畫，亦將秉持審慎評估之態度，充分考量合併之效，以確保股東權益。

(八)擴充廠房之預期效益、可能風險及因應措施：

1.擴充廠房之預期效益

目前本公司積極投入國內外潛在精密主軸應用之市場業務開發，二廠三期G棟即將完工，正評估產線之機台設備，預估隨機械設備進駐，將提高廠內自製比率及更能掌握產品交期、滿足量少樣多客製化的高精密產品，多生產製造高毛利率產品，望能推升營業毛利率。

2.可能風險及因應措施

本公司新廠投資為資本密集，可能風險為當訂單不如預期，產能利用率低時，不易獲利，本公司將積極拓展客戶訂單，以降低產能利用率不足之風險。

(九)進貨或銷貨集中所面臨之風險及因應措施：

1.進貨集中：

本公司最近年度及截至年報刊印日止，單一供應商進貨金額比重均未達 30%，基於行業特性、品質良率、交期配合及市場供需狀況，向第一大供應商採購軸承，該供應商為全球知名軸承生產廠商之代理商，產品品質優良。且本公司與該廠商維持長期友好之合作關係。本公司為避免因集中在單一供應商造成短缺料及成本無法控制之風險，除與供應商皆維持良好之關係外，尚有與相同性質之供應商做分散採購，主要原物料均有二家以上的供應商，以保持供貨之彈性，降低進貨集中之風險。

## 2銷貨集中：

本公司最近年度及截至年報刊印日止，銷售予單一客戶金額比重均未達 30%，為降低銷貨集中風險，本公司持續維持多經銷商模式，亦積極持續開發新產品暨拓展新客戶，以降低銷貨集中之風險。

(十)董事、監察人或持股超過百分之十之大股東，股權之大量移轉或更換對公司之影響、風險及因應措施：無。

(十一)經營權之改變對公司之影響、風險及因應措施：

最近年度及截至年報刊印日止，本公司並無經營權改變之情事。

(十二)訴訟或非訟事件，應列明公司及公司董事、監察人、總經理、實質負責人、持股比例超過百分之十之大股東及從屬公司已判決確定或尚在繫屬中之重大訴訟、非訟或行政爭訟事件，其結果可能對股東權益或證券價格有重大影響者，應揭露其系爭事實、標的金額、訴訟開始日期、主要涉訟當事人及截至年報刊印日止之處理情形：無。

(十三)其他重要風險及因應措施：

資訊安全風險及因應措施：

本公司為維持資訊及電腦系統在一安全環境下正常運作，訂有資訊內控作業規範。平時除防範不明網路攻擊及惡意程式癱瘓系統外，也宣導常見資訊安全事件或近期發生相關新聞，提高同仁資安意識；針對內部重要資料除做好異地備份，對於同仁權限管控及進出存取等均有紀錄及不定時檢查，避免公司內部重要資訊外洩。

七、其他重要事項：無。

## 捌、特別記載事項

### 一、關係企業相關資料

(一)關係企業合併營業報告書：本公司無關係企業，故不適用。

(二)關係企業合併財務報表：本公司無關係企業，故不適用。

(三)關係報告書：本公司無關係企業，不適用。

二、最近年度及截至年報刊印日止，私募有價證券辦理情形：無。

三、最近年度及截至年報刊印日止，子公司持有或處分本公司股票情形：無。

四、其他必要補充說明事項：無。

五、最近年度及截至年報刊印日止，發生證券交易法第三十六條第二項第二款所定對股東權益或證券價格有重大影響之事項：無。

## 附錄

### 一、最近年度財務報告

股票代碼：4561

健椿工業股份有限公司  
財務報告暨會計師查核報告  
民國一一〇年度及一〇九年度

公司地址：彰化縣線西鄉彰濱東七路16號  
電話：(04)791-0271

# 目 錄

項 目	頁 次
一、封 面	1
二、目 錄	2
三、會計師查核報告書	3
四、資產負債表	4
五、綜合損益表	5
六、權益變動表	6
七、現金流量表	7
八、財務報告附註	
(一)公司沿革	8
(二)通過財務報告之日期及程序	8
(三)新發布及修訂準則及解釋之適用	8~9
(四)重大會計政策之彙總說明	9~18
(五)重大會計判斷、估計及假設不確定性之主要來源	18
(六)重要會計項目之說明	18~36
(七)關係人交易	36
(八)質押之資產	36
(九)重大或有負債及未認列之合約承諾	36
(十)重大之災害損失	36
(十一)重大之期後事項	36~37
(十二)其 他	37~38
(十三)附註揭露事項	
1.重大交易事項相關資訊	38
2.轉投資事業相關資訊	38
3.大陸投資資訊	38
4.主要股東資訊	39
(十四)部門資訊	39~40
九、重要會計項目明細表	41~50



安侯建業聯合會計師事務所

KPMG

台北市110615信義路5段7號68樓(台北101大樓)  
68F., TAIPEI 101 TOWER, No. 7, Sec. 5,  
Xinyi Road, Taipei City 110615, Taiwan (R.O.C.)

電話 Tel + 886 2 8101 6666  
傳真 Fax + 886 2 8101 6667  
網址 Web home.kpmg/tw

## 會計師查核報告

健椿工業股份有限公司董事會 公鑒：

### 查核意見

健椿工業股份有限公司民國一一〇年及一〇九年十二月三十一日之資產負債表，暨民國一一〇年及一〇九年一月一日至十二月三十一日之綜合損益表、權益變動表及現金流量表，以及個別財務報告附註(包括重大會計政策彙總)，業經本會計師查核竣事。

依本會計師之意見，上開個別財務報告在所有重大方面係依照證券發行人財務報告編製準則暨經金融監督管理委員會認可並發布生效之國際財務報導準則、國際會計準則、解釋及解釋公告編製，足以允當表達健椿工業股份有限公司民國一一〇年及一〇九年十二月三十一日之財務狀況，與民國一一〇年及一〇九年一月一日至十二月三十一日之財務績效與現金流量。

### 查核意見之基礎

本會計師係依照會計師查核簽證財務報表規則及一般公認審計準則執行查核工作。本會計師於該等準則下之責任將於會計師查核個別財務報告之責任段進一步說明。本會計師所隸屬事務所受獨立性規範之人員已依會計師職業道德規範，與健椿工業股份有限公司保持超然獨立，並履行該規範之其他責任。本會計師相信已取得足夠及適切之查核證據，以作為表示查核意見之基礎。

### 關鍵查核事項

關鍵查核事項係指依本會計師之專業判斷，對健椿工業股份有限公司民國一一〇年度個別財務報告之查核最為重要之事項。該等事項已於查核個別財務報告整體及形成查核意見之過程中予以因應，本會計師並不對該等事項單獨表示意見。本會計師判斷應溝通在查核報告上之關鍵查核事項如下：

#### 一、收入認列

有關收入認列之會計政策請詳個別財務報告附註四(十一)收入之認列；收入相關揭露，請詳個別財務報告附註六(十六)客戶合約之收入。

關鍵查核事項之說明：

健椿工業股份有限公司為上櫃公司，為符合投資人預期，公司有維持營收及穩定獲利之壓力，因此，收入認列為本會計師查核重點項目之一。



因應之查核程序：

本會計師對上述關鍵查核事項之主要查核程序包括測試銷貨收入認列之內部控制制度設計及執行有效性；比較分析及詢問收入變化情形及交易條件之合理性；檢視銷貨合約、訂單、出貨單、出口報關單及收款情形，評估收入認列政策是否依相關規定辦理。

## 二、存貨評價

有關存貨評價之會計政策請詳個別財務報告附註四(七)存貨；存貨評價之會計估計及假設不確定性請詳個別財務報告附註五；存貨評價情形請詳個別財務報告附註六(四)存貨。

關鍵查核事項之說明：

健椿工業股份有限公司存貨係以成本與淨變現價值孰低衡量，因產品運用產業廣泛，各產品銷售速度不同，依其類別訂定評估標準，因此，存貨評價為本會計師查核重點項目之一。

因應之查核程序：

本會計師對上述關鍵查核事項之主要查核程序包括依存貨之性質評估健椿工業股份有限公司管理階層提列之存貨備抵金額，執行抽樣程序以檢查存貨庫齡表之正確性；評估存貨跌價或呆滯提列比率之合理性及管理階層之假設；檢視過去對存貨備抵提列之適切性，並與本期估列之存貨備抵作比較，以評估本期之估列方法是否允當。

## 管理階層與治理單位對個別財務報告之責任

管理階層之責任係依照證券發行人財務報告編製準則暨經金融監督管理委員會認可並發布生效之國際財務報導準則、國際會計準則、解釋及解釋公告編製允當表達之個別財務報告，且維持與個別財務報告編製有關之必要內部控制，以確保個別財務報告未存有導因於舞弊或錯誤之重大不實表達。

於編製個別財務報告時，管理階層之責任亦包括評估健椿工業股份有限公司繼續經營之能力、相關事項之揭露，以及繼續經營會計基礎之採用，除非管理階層意圖清算健椿工業股份有限公司或停止營業，或除清算或停業外別無實際可行之其他方案。

健椿工業股份有限公司之治理單位(含審計委員會)負有監督財務報導流程之責任。

## 會計師查核個別財務報告之責任

本會計師查核個別財務報告之目的，係對個別財務報告整體是否存有導因於舞弊或錯誤之重大不實表達取得合理確信，並出具查核報告。合理確信係高度確信，惟依照一般公認審計準則執行之查核工作無法保證必能偵出個別財務報告存有之重大不實表達。不實表達可能導因於舞弊或錯誤。如不實表達之個別金額或彙總數可合理預期將影響個別財務報告使用者所作之經濟決策，則被認為具有重大性。

本會計師依照一般公認審計準則查核時，運用專業判斷並保持專業上之懷疑。本會計師亦執行下列工作：

- 1.辨認並評估個別財務報告導因於舞弊或錯誤之重大不實表達風險；對所評估之風險設計及執行適當之因應對策；並取得足夠及適切之查核證據以作為查核意見之基礎。因舞弊可能涉及共謀、偽造、故意遺漏、不實聲明或踰越內部控制，故未偵出導因於舞弊之重大不實表達之風險高於導因於錯誤者。

- 2.對與查核攸關之內部控制取得必要之瞭解，以設計當時情況下適當之查核程序，惟其目的非對健椿工業股份有限公司內部控制之有效性表示意見。
- 3.評估管理階層所採用會計政策之適當性，及其所作會計估計與相關揭露之合理性。
- 4.依據所取得之查核證據，對管理階層採用繼續經營會計基礎之適當性，以及使健椿工業股份有限公司繼續經營之能力可能產生重大疑慮之事件或情況是否存在重大不確定性，作出結論。本會計師若認為該等事件或情況存在重大不確定性，則須於查核報告中提醒個別財務報告使用者注意個別財務報告之相關揭露，或於該等揭露係屬不適當時修正查核意見。本會計師之結論係以截至查核報告日所取得之查核證據為基礎。惟未來事件或情況可能導致健椿工業股份有限公司不再具有繼續經營之能力。
- 5.評估個別財務報告(包括相關附註)之整體表達、結構及內容，以及個別財務報告是否允當表達相關交易及事件。

本會計師與治理單位溝通之事項，包括所規劃之查核範圍及時間，以及重大查核發現(包括於查核過程中所辨認之內部控制顯著缺失)。

本會計師亦向治理單位提供本會計師所隸屬事務所受獨立性規範之人員已遵循會計師職業道德規範中有關獨立性之聲明，並與治理單位溝通所有可能被認為會影響會計師獨立性之關係及其他事項(包括相關防護措施)。

本會計師從與治理單位溝通之事項中，決定對健椿工業股份有限公司民國一一〇年度個別財務報告查核之關鍵查核事項。本會計師於查核報告中敘明該等事項，除非法令不允許公開揭露特定事項，或在極罕見情況下，本會計師決定不於查核報告中溝通特定事項，因可合理預期此溝通所產生之負面影響大於所增進之公眾利益。

安侯建業聯合會計師事務所

會計師：

陳政學  
次字信



證券主管機關：金管證審字第1020002066號  
核准簽證文號：金管證六字第0940100754號  
民國一一一年三月二十四日



健博工業股份有限公司

資產負債表

民國一〇九年十二月三十一日

單位：新台幣千元

	110.12.31		109.12.31	
	金額	%	金額	%
<b>資產</b>				
<b>流動資產：</b>				
1100 現金及約當現金(附註六(一))	\$ 410,727	17	406,413	19
1136 按攤銷後成本衡量之金融資產-流動(附註六(二))	59,124	2	-	-
1150 應收票據(附註六(三))	6,912	-	15,209	1
1170 應收帳款淨額(附註六(三))	183,901	8	153,940	7
1220 當期所得稅資產	-	-	7,146	-
1310 存貨(附註六(四))	417,831	17	295,506	13
1470 其他流動資產(附註六(七)及七)	57,993	2	29,258	1
	<u>1,136,488</u>	<u>46</u>	<u>907,472</u>	<u>41</u>
<b>非流動資產：</b>				
1600 不動產、廠房及設備(附註六(五)及八)	1,323,622	53	1,286,269	59
1780 無形資產(附註六(六))	54	-	285	-
1840 遞延所得稅資產(附註六(十三))	15,100	1	11,033	-
1900 其他非流動資產(附註六(七))	2,113	-	2,113	-
	<u>1,340,889</u>	<u>54</u>	<u>1,299,700</u>	<u>59</u>
<b>資產總計</b>	<u>\$ 2,477,377</u>	<u>100</u>	<u>2,207,172</u>	<u>100</u>
<b>負債及權益</b>				
<b>流動負債：</b>				
短期借款(附註六(八)及八)	2100		2130	
合約負債-流動(附註六(十六))	2130		2150	
應付票據	2150		2170	
應付帳款	2170		2200	
其他應付款(附註六(九))	2200		2230	
本期所得稅負債	2230		2300	
其他流動負債(附註六(十))	2300		2322	
一年內到期長期借款(附註六(十一)及八)	2322			
	<u>1,323,622</u>	<u>53</u>	<u>1,286,269</u>	<u>59</u>
<b>非流動負債：</b>				
長期借款(附註六(十一)及八)	2540		2570	
遞延所得稅負債(附註六(十三))	2570		2640	
淨確定福利負債-非流動(附註六(十二))	2640			
	<u>1,151</u>	<u>-</u>	<u>1,152</u>	<u>-</u>
<b>負債總計</b>	<u>1,390,279</u>	<u>56</u>	<u>1,212,417</u>	<u>55</u>
<b>權益</b>				
股本	3100		3200	
資本公積	3200		3300	
保留盈餘	3300			
權益總計				
負債及權益總計	<u>\$ 2,477,377</u>	<u>100</u>	<u>2,207,172</u>	<u>100</u>



(請詳閱後附財務報告附註)



經理人：葉展碩

會計主管：蘇朝慶



董事長：葉展碩



健椿工業股份有限公司

綜合損益表

民國一一〇年及一〇九年一月一日至十二月三十一日

單位：新台幣千元

	110年度		109年度	
	金額	%	金額	%
4000 營業收入(附註六(十六))	\$ 1,391,841	100	953,216	100
5000 營業成本(附註六(四)及(十二))	1,101,823	79	772,681	81
營業毛利	290,018	21	180,535	19
營業費用(附註六(十二)及(十七))：				
6100 推銷費用	18,280	1	15,771	2
6200 管理費用	64,080	5	54,028	6
6300 研發費用	16,543	1	12,785	1
	98,903	7	82,584	9
營業淨利	191,115	14	97,951	10
營業外收入及支出(附註六(十八))：				
7100 利息收入	813	-	964	-
7010 其他收入	879	-	9,391	1
7020 其他利益及損失	(2,365)	-	6,456	1
7050 財務成本	(8,158)	(1)	(9,735)	(1)
	(8,831)	(1)	7,076	1
7900 稅前淨利	182,284	13	105,027	11
7950 所得稅費用(附註六(十三))	36,548	3	19,789	2
本期淨利	145,736	10	85,238	9
8300 其他綜合損益：				
8310 不重分類至損益之項目				
8311 確定福利計畫之再衡量數(附註六(十二))	(724)	-	(662)	-
8300 本期其他綜合損益	(724)	-	(662)	-
8500 本期綜合損益總額	\$ 145,012	10	84,576	9
每股盈餘(附註六(十五))				
9750 基本每股盈餘(元)	\$ 2.49		1.46	
9850 稀釋每股盈餘(元)	\$ 2.47		1.45	

董事長：葉展碩



(請詳閱後附財務報告附註)

經理人：葉展碩



會計主管：蘇朝慶





健椿工業股份有限公司  
權益變動表

民國一〇九年一月一日至十二月三十一日

單位：新台幣千元

	保留盈餘				合計	權益總額
	普通股	資本公積	法定盈餘公積	未分配盈餘		
\$ 585,216	210,536	55,301	73,756	129,057	924,809	
-	-	2,559	(2,559)	-	-	
-	-	-	(14,630)	(14,630)	(14,630)	
-	-	2,559	(17,189)	(14,630)	(14,630)	
-	-	-	85,238	85,238	85,238	
-	-	-	(662)	(662)	(662)	
\$ 585,216	210,536	57,860	84,576	199,003	994,755	
\$ 585,216	210,536	57,860	141,143	199,003	994,755	
-	-	8,458	(8,458)	-	-	
-	-	-	(52,669)	(52,669)	(52,669)	
-	-	8,458	(61,127)	(52,669)	(52,669)	
-	-	-	145,736	145,736	145,736	
-	-	-	(724)	(724)	(724)	
\$ 585,216	210,536	66,318	145,012	291,346	1,087,098	
			225,028	291,346	1,087,098	

民國一〇九年一月一日餘額

盈餘指撥及分配：  
提列法定盈餘公積  
普通股現金股利

本期淨利  
本期其他綜合損益  
本期綜合損益總額

民國一〇九年十二月三十一日餘額

民國一〇九年一月一日餘額

盈餘指撥及分配：  
提列法定盈餘公積  
普通股現金股利

本期淨利  
本期其他綜合損益  
本期綜合損益總額

民國一〇九年十二月三十一日餘額



董事長：葉展碩

(請詳閱後附財務報告附註)

經理人：葉展碩



會計主管：蘇朝慶





## 健椿工業股份有限公司

## 現金流量表

民國一一〇年及一〇九年一月一日至十二月三十一日

單位：新台幣千元

	110年度	109年度
營業活動之現金流量：		
本期稅前淨利	\$ 182,284	105,027
調整項目：		
收益費損項目		
折舊費用	58,397	57,485
攤銷費用	231	263
利息費用	8,158	9,735
利息收入	(813)	(964)
存貨跌價損失(迴升利益)	24,860	(3,507)
收益費損項目合計	90,833	63,012
與營業活動相關之資產及負債之變動數：		
與營業活動相關之資產之淨變動：		
應收票據減少(增加)	8,297	(8,602)
應收帳款增加	(29,961)	(89,411)
應收帳款-關係人減少	-	52
其他應收款增加	(2,486)	(10,540)
存貨增加	(147,185)	(24,109)
其他流動資產減少	795	2,325
與營業活動相關之資產之淨變動	(170,540)	(130,285)
與營業活動相關之負債之淨變動：		
應付票據增加	79,360	122,482
應付帳款(減少)增加	(5,635)	18,904
其他應付款增加	12,528	93,383
其他流動負債(減少)增加	(1,247)	1,806
確定福利負債減少	(305)	(283)
與營業活動相關之負債之淨變動	84,701	236,292
調整項目	4,994	169,019
營運產生之現金	187,278	274,046
支付之利息	(8,164)	(10,799)
收取之利息	813	964
支付所得稅	(14,793)	(2,983)
營業活動之淨現金流入	165,134	261,228
投資活動之現金流量：		
取得按攤銷後成本衡量之金融資產	(59,124)	-
取得不動產、廠房及設備	(89,849)	(449,463)
其他金融資產增加	(27,044)	(1,282)
預付設備款增加	-	(2,083)
投資活動之淨現金流出	(176,017)	(452,828)
籌資活動之現金流量：		
短期借款增加	179,800	38,600
短期借款減少	(95,800)	(30,000)
舉借長期借款	45,960	431,650
償還長期借款	(62,094)	(59,814)
發放現金股利	(52,669)	(14,630)
租賃本金償還	-	(3,590)
籌資活動之淨現金流入	15,197	362,216
本期現金及約當現金增加數	4,314	170,616
期初現金及約當現金餘額	406,413	235,797
期末現金及約當現金餘額	\$ 410,727	\$ 406,413

(請詳閱後附財務報告附註)

董事長：葉展碩



經理人：葉展碩



會計主管：蘇朝慶



**健椿工業股份有限公司**  
**財務報告附註**  
**民國一一〇年度及一〇九年度**  
(除另有註明者外，所有金額均以新台幣千元為單位)

**一、公司沿革**

健椿工業股份有限公司(以下稱「本公司」)，於民國七十二年十二月十四日奉經濟部核准設立，註冊地址為彰化縣線西鄉彰濱東七路16號。主要之營業項目為機械設備製造、其他機械製造及國際貿易等業務。

本公司股票自民國一〇七年六月十一日起在財團法人中華民國證券櫃檯買賣中心上櫃買賣。

**二、通過財務報告之日期及程序**

本財務報告已於民國一一一年三月二十四日經董事會通過發布。

**三、新發布及修訂準則及解釋之適用**

(一)已採用金融監督管理委員會(以下簡稱「金管會」)認可之新發布及修訂後準則及解釋之影響

本公司自民國一一〇年一月一日起開始適用下列新修正之國際財務報導準則，且對財務報告未造成重大影響。

- 國際財務報導準則第四號之修正「暫時豁免適用國際財務報導準則第九號之延長」
- 國際財務報導準則第九號、國際會計準則第三十九號、國際財務報導準則第七號、國際財務報導準則第四號及國際財務報導準則第十六號之修正「利率指標變革—第二階段」
- 國際財務報導準則第十六號之修正「民國一一〇年六月三十日後之新型冠狀病毒肺炎相關租金減讓」

(二)尚未採用金管會認可之國際財務報導準則之影響

本公司評估適用下列自民國一一一年一月一日起生效之新修正之國際財務報導準則，將不致對財務報告造成重大影響。

- 國際會計準則第十六號之修正「不動產、廠房及設備—達到預定使用狀態前之價款」
- 國際會計準則第三十七號之修正「虧損性合約—履行合約之成本」
- 國際財務報導準則2018-2020週期之年度改善
- 國際財務報導準則第三號之修正「對觀念架構之引述」

## 健椿工業股份有限公司財務報告附註(續)

### (三)金管會尚未認可之新發布及修訂準則及解釋

國際會計準則理事會已發布及修正但尚未經金管會認可之準則及解釋，對本公司可能攸關者如下：

新發布或修訂準則	主要修訂內容	理事會發布之生效日
國際會計準則第1號之修正「將負債分類為流動或非流動」	修正條文係為提升準則應用之一致性，以協助企業判定不確定清償日之債務或其他負債於資產負債表究竟應分類為流動(於或可能於一年內到期者)或非流動。 修正條文亦闡明企業可能以轉換為權益來清償之債務之分類規定。	2023年1月1日
國際會計準則第12號之修正「與單一交易所產生之資產及負債有關之遞延所得稅」	修正條文限縮認列豁免之範圍，當交易之原始認列產生等額應課稅及可減除暫時性差異時，不再適用該認列豁免。	2023年1月1日

本公司現正持續評估上述準則及解釋對本公司財務狀況與經營結果之影響，相關影響待評估完成時予以揭露。

本公司預期其他尚未認可之新發布及修正準則不致對財務報告造成重大影響。

### 四、重大會計政策之彙總說明

本財務報告所採用之重大會計政策彙總說明如下。下列會計政策已一致適用於本財務報告之所有表達期間。

#### (一)遵循聲明

本財務報告係依照證券發行人財務報告編製準則(以下簡稱「編製準則」)及金融監督管理委員會認可並發布生效之國際財務報導準則、國際會計準則、解釋及解釋公告(以下簡稱「金管會認可之國際財務報導準則」)編製。

#### (二)編製基礎

##### 1. 衡量基礎

除淨確定福利負債(或資產)係依退休基金資產之公允價值減除確定福利義務現值及附註四(十三)所述之上限影響數衡量外，本財務報告係依歷史成本為基礎編製。

##### 2. 功能性貨幣及表達貨幣

本公司係以營運所處主要經濟環境之貨幣為其功能性貨幣。本財務報告係以本公司之功能性貨幣，新台幣表達。所有以新台幣表達之財務資訊均以新台幣千元為單位。

#### (三)外幣

外幣交易依交易日之匯率換算為功能性貨幣。於後續每一報導期間結束日(以下稱報導日)之外幣貨幣性項目依當日之匯率換算為功能性貨幣。



## 健椿工業股份有限公司財務報告附註(續)

以公允價值衡量之外幣非貨幣性項目依衡量公允價值當日之匯率換算為功能性貨幣，以歷史成本衡量之外幣非貨幣性項目則依交易日之匯率換算。

### (四)資產與負債區分流動與非流動之分類標準

符合下列條件之一之資產列為流動資產，非屬流動資產之所有其他資產則列為非流動資產：

- 1.預期於其正常營業週期中實現該資產，或意圖將其出售或消耗；
- 2.主要為交易目的而持有該資產；
- 3.預期於報導期間後十二個月內實現該資產；或
- 4.該資產為現金或約當現金，但於報導期間後至少十二個月將該資產交換或用以清償負債受到其他限制者除外。

符合下列條件之一之負債列為流動負債，非屬流動負債之所有其他負債則列為非流動負債：

- 1.預期將於正常營業週期中清償該負債；
- 2.主要為交易目的而持有該負債；
- 3.預期將於報導期間後十二個月內到期清償該負債；或
- 4.未具無條件將清償期限遞延至報導期間後至少十二個月之權利之負債。負債之條款，可能依交易對方之選擇，以發行權益工具而導致其清償者，並不影響其分類。

### (五)現金及約當現金

現金包括庫存現金、活期存款及支票存款。約當現金係指可隨時轉換成定額現金且價值變動風險甚小之短期並具高度流動性之投資。定期存款符合前述定義且持有目的係滿足短期現金承諾而非投資或其他目的者，列報於約當現金。

### (六)金融工具

應收帳款原始係於產生時認列。所有其他金融資產及金融負債原始係於本公司成為金融工具合約條款之一方時認列。非透過損益按公允價值衡量之金融資產（除不包含重大財務組成部分之應收帳款外）或金融負債原始係按公允價值加計直接可歸屬於該取得或發行之交易成本衡量。不包含重大財務組成部分之應收帳款原始係按交易價格衡量。

#### 1.金融資產

金融資產之購買或出售符合慣例交易者，本公司對以相同方式分類之金融資產，其所有購買及出售一致地採交易日或交割日會計處理。

原始認列時金融資產分類為：按攤銷後成本衡量之金融資產。

本公司僅於改變管理金融資產之經營模式時，始自下一個報導期間之首日起重分類所有受影響之金融資產。

## 健椿工業股份有限公司財務報告附註(續)

### (1)按攤銷後成本衡量之金融資產

金融資產同時符合下列條件，且未指定為透過損益按公允價值衡量時，係按攤銷後成本衡量：

- 係在以收取合約現金流量為目的之經營模式下持有該金融資產。
- 該金融資產之合約條款產生特定日期之現金流量，完全為支付本金及流通在外本金金額之利息。

該等資產後續以原始認列金額加減計採有效利息法計算之累積攤銷數，並調整任何備抵損失之攤銷後成本衡量。利息收入、外幣兌換損益及減損損失係認列於損益。除列時，將利益或損失列入損益。

### (2)金融資產減損

本公司針對按攤銷後成本衡量之金融資產（包括現金及約當現金、按攤銷後成本衡量之金融資產、應收票據及應收帳款、其他應收款、存出保證金及其他金融資產等）及合約資產之預期信用損失認列備抵損失。

下列金融資產係按十二個月預期信用損失金額衡量備抵損失，其餘係按存續期間預期信用損失金額衡量：

- 判定債務證券於報導日之信用風險低；及
- 其他債務證券及銀行存款之信用風險（即金融工具之預期存續期間發生違約之風險）自原始認列後未顯著增加。

應收帳款之備抵損失係按存續期間預期信用損失金額衡量。

於判定自原始認列後信用風險是否已顯著增加時，本公司考量合理且可佐證之資訊（無需過度成本或投入即可取得），包括質性及量化資訊，及根據本公司之歷史經驗、信用評估及前瞻性資訊所作之分析。

若金融工具之信用風險評等相當於全球所定義之「投資等級」（為中華信評之投資等級twA，或高於該等級者），本公司視為該債務證券之信用風險低。

若合約款項逾期超過一百二十天，本公司假設金融資產之信用風險已顯著增加。

若合約款項逾期超過一年，或借款人不甚可能履行其信用義務支付全額款項予本公司時，本公司視為該金融資產發生違約。

預期信用損失為金融工具預期存續期間信用損失之機率加權估計值。信用損失係按所有現金短收之現值衡量，亦即本公司依據合約可收取之現金流量與本公司預期收取之現金流量之差額。預期信用損失係按金融資產之有效利率折現。

## 健椿工業股份有限公司財務報告附註(續)

於每一報導日本公司評估按攤銷後成本衡量金融資產是否有信用減損。對金融資產之估計未來現金流量具有不利影響之一項或多項事項已發生時，該金融資產已信用減損。金融資產已信用減損之證據包括有關下列事項之可觀察資料：

- 借款人或發行人之重大財務困難；
- 違約，諸如延滯或逾期超過一年；
- 因與借款人之財務困難相關之經濟或合約理由，本公司給予借款人原本不會考量之讓步；
- 借款人很有可能會聲請破產或進行其他財務重整；或
- 由於財務困難而使該金融資產之活絡市場消失。

按攤銷後成本衡量之金融資產之備抵損失係自資產之帳面金額中扣除。

當本公司對回收金融資產整體或部分無法合理預期時，係直接減少其金融資產總帳面金額。對公司戶，本公司係以是否合理預期可回收之基礎個別分析沖銷之時點及金額。本公司預期已沖銷金額將不會重大迴轉。然而，已沖銷之金融資產仍可強制執行，以符合本公司回收逾期金額之程序。

### (3)金融資產之除列

本公司僅於對來自該資產現金流量之合約權利終止，或已移轉金融資產且該資產所有權之幾乎所有風險及報酬已移轉予其他企業，或既未移轉亦未保留所有權之幾乎所有風險及報酬且未保留該金融資產之控制時，始將金融資產除列。

本公司簽訂移轉金融資產之交易，若保留已移轉資產所有權之所有或幾乎所有風險及報酬，則仍持續認列於資產負債表。

## 2.金融負債及權益工具

### (1)負債或權益之分類

本公司發行之債務及權益工具係依據合約協議之實質與金融負債及權益工具之定義分類為金融負債或權益。

### (2)權益交易

權益工具係指表彰本公司於資產減除其所有負債後剩餘權益之任何合約。本公司發行之權益工具係以取得之價款扣除直接發行成本後之金額認列。

### (3)金融負債

金融負債係分類為攤銷後成本或透過損益按公允價值衡量。金融負債若屬持有供交易、衍生工具或於原始認列時指定，則分類為透過損益按公允價值衡量。透過損益按公允價值衡量之金融負債係以公允價值衡量，且相關淨利益及損失，包括任何利息費用，係認列於損益。

其他金融負債後續採有效利息法按攤銷後成本衡量。利息費用及兌換損益係認列於損益。除列時之任何利益或損失亦係認列於損益。

## 健椿工業股份有限公司財務報告附註(續)

### (4)金融負債之除列

本公司係於合約義務已履行、取消或到期時，除列金融負債。當金融負債條款修改且修改後負債之現金流量有重大差異，則除列原金融負債，並以修改後條款為基礎按公允價值認列新金融負債。

除列金融負債時，其帳面金額與所支付或應支付對價總額（包含任何所移轉之非現金資產或承擔之負債）間之差額認列為損益。

### (5)金融資產及負債之互抵

金融資產及金融負債僅於本公司目前有法律上有可執行之權利進行互抵及有意圖以淨額交割或同時變現資產及清償負債時，方予以互抵並以淨額表達於資產負債表。

### (七)存 貨

存貨係以成本與淨變現價值孰低衡量。成本包括使其達可供使用的地點及狀態所發生之取得、產製或加工成本及其他成本，並採加權平均法計算。製成品及在製品存貨之成本包括依適當比例按正常產能分攤之製造費用。

淨變現價值係指正常營業下之估計售價減除估計完工尚需投入之估計成本及完成出售所需之估計成本後之餘額。

### (八)不動產、廠房及設備

#### 1.認列與衡量

不動產、廠房及設備項目係依成本（包括資本化之借款成本）減累計折舊及任何累計減損衡量。

不動產、廠房及設備之重大組成部分耐用年限不同時，則視為不動產、廠房及設備之單獨項目（主要組成部分）處理。

不動產、廠房及設備之處分利益或損失係認列於損益。

#### 2.後續成本

後續支出僅於其未來經濟效益很有可能流入本公司時始予以資本化。

#### 3.折 舊

折舊係依資產成本減除殘值計算，並採直線法於每一組成部分之估計耐用年限內認列於損益。

土地不予提列折舊。

當期及比較期間之估計耐用年限如下：

(1)房屋及建築：10~50年

(2)機器設備：3~15年

(3)運輸設備：3~9年

(4)辦公及其他設備：3~10年

## 健椿工業股份有限公司財務報告附註(續)

(5)廠房、建築物及機器設備之重大組成項目及其耐用年限如下：

<u>組成項目</u>	<u>耐用年限</u>	<u>組成項目</u>	<u>耐用年限</u>
房屋及建築：		主要組成部分：	
主建物	10~50年	機電動力設備	
廠房	30年	磨床機	5~15年
		綜合加工機	8~10年

本公司於每一報導日檢視折舊方法、耐用年限及殘值，並於必要時適當調整。

### (九)無形資產

#### 1.認列及衡量

本公司取得其他有限耐用年限之無形資產，係以成本減除累計攤銷與累計減損後之金額衡量。

#### 2.後續支出

後續支出僅於可增加相關特定資產之未來經濟效益時始予以資本化。所有其他支出於發生時認列於損益。

#### 3.攤銷

攤銷係依資產成本減除估計殘值計算。

本公司之無形資產係取得電腦軟體成本，自達可供使用狀態起依估計三年耐用年限採直線法攤銷，攤銷數認列於損益。

本公司於每一報導日檢視無形資產之攤銷方法、耐用年限及殘值，並於必要時適當調整。

### (十)非金融資產減損

本公司於每一報導日評估是否有跡象顯示非金融資產（除存貨、合約資產及遞延所得稅資產外）之帳面金額可能有減損。若有任一跡象存在，則估計該資產之可回收金額。

為減損測試之目的，係將現金流入大部分獨立於其他個別資產或資產群組之現金流入之一組資產作為最小可辨認資產群組。

可回收金額為個別資產或現金產生單位之公允價值減處分成本與其使用價值孰高者。於評估使用價值時，估計未來現金流量係以稅前折現率折算至現值，該折現率應反映現時市場對貨幣時間價值及對該資產或現金產生單位特定風險之評估。

個別資產或現金產生單位之可回收金額若低於帳面金額，則認列減損損失。

減損損失係立即認列於當期損益，且係先減少該現金產生單位受攤商譽之帳面金額，次就該單位內其他各資產帳面金額之比例減少各該資產帳面金額。

## 健椿工業股份有限公司財務報告附註(續)

### (十一)收入之認列

#### 1. 客戶合約之收入

收入係按移轉商品或勞務而預期有權取得之對價衡量。本公司係於對商品或勞務之控制移轉予客戶而滿足履約義務時認列收入。本公司依主要收入項目說明如下：

##### (1) 銷售商品

本公司主要係製造精密機械零件及耗材等相關產品，並銷售予工具機廠商。本公司係於對產品之控制移轉時認列收入。該產品之控制移轉係指產品已交付給客戶，客戶能完全裁決產品之銷售通路及價格，且已無會影響客戶接受該產品之未履行義務。交付係發生於產品運送至特定地點，其陳舊過時及損失風險已移轉予客戶，及客戶已依據銷售合約接受產品，驗收條款已失效，或本公司有客觀證據認為已滿足所有驗收條件時。

本公司於交付商品時認列應收帳款，因本公司在該時點具無條件收取對價之權利。

##### (2) 財務組成部分

本公司預期所有客戶合約移轉商品或勞務予客戶之時間與客戶為該商品或勞務付款之時間間隔皆不超過一年，因此，本公司不調整交易價格之貨幣時間價值。

#### 2. 客戶合約之成本

##### (1) 取得合約之增額成本

本公司若預期可回收其取得客戶合約之增額成本，係將該等成本認列為資產。取得合約之增額成本係為取得客戶合約所發生且若未取得該合約則不會發生之成本。無論合約是否取得均會發生之取得合約成本係於發生時認列為費用，除非該等成本係無論合約是否已取得均明確可向客戶收取。

本公司採用準則之實務權宜作法，若取得合約之增額成本認列為資產且該資產之攤銷期間為一年以內，係於該增額成本發生時將其認列為費用。

##### (2) 履行合約之成本

履行客戶合約所發生之成本若非屬其他準則範圍內（國際會計準則第二號「存貨」、國際會計準則第十六號「不動產、廠房及設備」或國際會計準則第三十八號「無形資產」），本公司僅於該等成本與合約或可明確辨認之預期合約直接相關、會產生或強化未來將被用於滿足（或持續滿足）履約義務之資源，且預期可回收時，始將該等成本認列為資產。

## 健椿工業股份有限公司財務報告附註(續)

一般及管理成本、用以履行合約但未反映於合約價格之浪費之原料、人工或其他資源成本、與已滿足（或已部分滿足）履約義務相關之成本，以及無法區分究係與未滿足履約義務或已滿足（或已部分滿足）履約義務相關之成本，係於發生時認列為費用。

### (十二)政府補助

本公司係於可收到與薪資及營運資金補貼款相關之政府補助時，將該未附帶條件之補助認列為其他收益。補償本公司所發生費用或損失之政府補助，係依有系統之基礎與相關之費用同期認列於損益。

### (十三)員工福利

#### 1.確定提撥計畫

確定提撥計畫之提撥義務係於員工提供服務期間內認列為費用。

#### 2.確定福利計畫

本公司對確定福利計畫之淨義務係分別針對各項福利計畫以員工當期或以前期間服務所賺得之未來福利金額折算為現值計算，並減除任何計畫資產之公允價值。

確定福利義務每年由合格精算師以預計單位福利法精算。當計算結果對本公司可能有利時，認列資產係以從該計畫退還提撥金或對該計畫減少未來提撥金之形式可得之任何經濟效益之現值為限。計算經濟效益現值時，係考量任何最低資金提撥要求。

淨確定福利負債之再衡量數，包含精算損益、計畫資產報酬（不包括利息），及資產上限影響數之任何變動（不包括利息）係立即認列於其他綜合損益，並累計於保留盈餘。本公司決定淨確定福利負債（資產）之淨利息費用（收入），係使用年度報導期間開始時所決定之淨確定福利負債（資產）及折現率。確定福利計畫之淨利息費用及其他費用係認列於損益。

計畫修正或縮減時，所產生與前期服務成本或縮減利益或損失相關之福利變動數，係立即認列為損益。本公司於清償發生時，認列確定福利計畫之清償損益。

#### 3.短期員工福利

短期員工福利義務係於服務提供時認列為費用。若係因員工過去提供服務而使本公司負有現時之法定或推定支付義務，且該義務能可靠估計時，將該金額認列為負債。

## 健椿工業股份有限公司財務報告附註(續)

### (十四)所得稅

所得稅包括當期及遞延所得稅。除與企業合併、直接認列於權益或其他綜合損益之項目相關者外，當期所得稅及遞延所得稅應認列於損益。

當期所得稅包括依據當年度課稅所得（損失）計算之預計應付所得稅或應收退稅款，及任何對以前年度應付所得稅或應收退稅款之調整。其金額係按報導日之法定稅率或實質性立法之稅率衡量預期將支付或收取款項之最佳估計值。

遞延所得稅係就資產及負債於財務報導目的之帳面金額與其課稅基礎之暫時性差異予以衡量認列。下列情況產生之暫時性差異不予認列遞延所得稅：

1. 非屬企業合併之交易原始認列之資產或負債，且於交易當時不影響會計利潤及課稅所得（損失）者；
2. 因投資子公司、關聯企業及合資權益所產生之暫時性差異，本公司可控制暫時性差異迴轉之時點且很有可能於可預見之未來不會迴轉者；以及
3. 商譽之原始認列所產生之應課稅暫時性差異。

對於未使用之課稅損失及未使用所得稅抵減遞轉後期，與可減除暫時性差異，在很有可能未來課稅所得可供使用之範圍內，認列為遞延所得稅資產。並於每一報導日予以重評估，就相關所得稅利益非屬很有可能實現之範圍內予以調減；或在變成很有可能足夠課稅所得之範圍內迴轉原已減少之金額。

遞延所得稅係以預期暫時性差異迴轉時之稅率衡量，採用報導日之法定稅率或實質性立法稅率為基礎。

本公司僅於同時符合下列條件時，始將遞延所得稅資產及遞延所得稅負債互抵：

1. 有法定執行權將當期所得稅資產及當期所得稅負債互抵；且
2. 遞延所得稅資產及遞延所得稅負債與下列由同一稅捐機關課徵所得稅之納稅主體之一有關：
  - (1) 同一納稅主體；或
  - (2) 不同納稅主體，惟各主體意圖在重大金額之遞延所得稅資產預期回收及遞延所得稅負債預期清償之每一未來期間，將當期所得稅負債及資產以淨額基礎清償，或同時實現資產及清償負債。

### (十五)每股盈餘

本公司列示歸屬於本公司普通股權益持有人之基本及稀釋每股盈餘。本公司基本每股盈餘係以歸屬於本公司普通股權益持有人之損益，除以當期加權平均流通在外普通股股數計算之。稀釋每股盈餘則係將歸屬於本公司普通股權益持有人之損益及加權平均流通在外普通股股數，分別調整所有潛在稀釋普通股之影響後計算之。



## 健椿工業股份有限公司財務報告附註(續)

### (十六)部門資訊

營運部門係本公司之組成部分，從事可能賺得收入並發生費用(包括與本公司內其他組成部分間交易相關之收入及費用)之經營活動。所有營運部門之營運結果均定期由本公司主要營運決策者複核，以制定分配資源予該部門之決策並評量其績效。各營運部門均具單獨之財務資訊。

### 五、重大會計判斷、估計及假設不確定性之主要來源

管理階層依編製準則及金管會認可之國際財務報導準則編製本財務報告時，必須作出判斷、估計及假設，其將對會計政策之採用及資產、負債、收益及費用之報導金額有所影響。實際結果可能與估計存有差異。

管理當局持續檢視估計及基本假設，會計估計變動於變動期間及受影響之未來期間予以認列。

以下假設及估計之不確定性具有導致資產及負債帳面金額於下個財務年度重大調整之重大風險，且已反映新冠病毒疫情所造成之影響，其相關資訊如下：

#### 存貨之評價

由於存貨須以成本與淨變現價值孰低衡量，本公司評估報導日存貨因正常損耗、過時陳舊或無市場銷售價值之金額，並將存貨成本沖減至淨變現價值。此存貨評價主要係依未來特定期間內之產品需求為估計基礎，故可能因產業快速變遷而產生重大變動。存貨評價估列情形請詳附註六(四)。

### 六、重要會計項目之說明

#### (一)現金及約當現金

	<u>110.12.31</u>	<u>109.12.31</u>
現金及零用金	\$ 17	79
支票存款	15,718	5,287
活期存款	394,992	401,047
現金流量表所列之現金及約當現金	<u>\$ 410,727</u>	<u>406,413</u>

本公司金融資產及負債之利率風險及敏感度分析之揭露請詳附註六(十九)。

#### (二)按攤銷後成本衡量之金融資產

	<u>110.12.31</u>	<u>109.12.31</u>
定期存款	<u>\$ 59,124</u>	<u>-</u>

本公司評估係持有該等資產至到期日以收取合約現金流量，且該等金融資產之現金流量完全為支付本金及流通在外本金金額之利息，故列報於按攤銷後成本衡量之金融資產。

信用風險資訊請詳附註六(十九)。

上述金融資產均未有提供作質押擔保之情形。

健椿工業股份有限公司財務報告附註(續)

(三)應收票據及應收帳款

	<u>110.12.31</u>	<u>109.12.31</u>
應收票據—因營業而發生	\$ 6,912	15,209
應收帳款—按攤銷後成本衡量	184,197	155,540
減：備抵損失	<u>(296)</u>	<u>(1,600)</u>
	<u>\$ 190,813</u>	<u>169,149</u>

本公司針對所有應收票據及應收帳款採用簡化作法估計預期信用損失，亦即使用存續期間預期信用損失衡量，為此衡量目的，該等應收票據及應收帳款係按代表客戶依據合約條款支付所有到期金額能力之共同信用風險特性予以分組，並已納入前瞻性之資訊，包括總體經濟及相關產業資訊。本公司應收票據及應收帳款之預期信用損失分析如下：

	<u>110年12月31日</u>		
	<u>應收帳款及票據 帳面金額</u>	<u>加權平均預期 信用損失率</u>	<u>備抵存續期間 預期信用損失</u>
未逾期	\$ 190,813	-	%
逾期120天以下	-	-	%
逾期121~240天	-	-	%
逾期241~365天	-	-	%
逾期超過一年	<u>296</u>	100.00	%
合計	<u>\$ 191,109</u>		<u>296</u>

	<u>109年12月31日</u>		
	<u>應收帳款及票據 帳面金額</u>	<u>加權平均預期 信用損失率</u>	<u>備抵存續期間 預期信用損失</u>
未逾期	\$ 169,149	-	%
逾期120天以下	-	-	%
逾期121~240天	-	-	%
逾期241~365天	-	-	%
逾期超過一年	<u>1,600</u>	100.00	%
合計	<u>\$ 170,749</u>		<u>1,600</u>

本公司應收票據及應收帳款之備抵損失變動表如下：

	<u>110年度</u>	<u>109年度</u>
期初餘額	\$ 1,600	1,600
減損損失	93	-
因無法收回而沖銷之金額	<u>(1,397)</u>	<u>-</u>
期末餘額	<u>\$ 296</u>	<u>1,600</u>

民國一一〇年及一〇九年十二月三十一日，本公司之應收票據及應收帳款均未貼現或提供作為擔保品。

其餘信用風險請詳附註六(十九)。

健椿工業股份有限公司財務報告附註(續)

(四)存貨

	<u>110.12.31</u>	<u>109.12.31</u>
原物料	\$ 52,458	42,663
在製品	188,454	92,891
半成品	115,797	90,958
製成品	<u>61,122</u>	<u>68,994</u>
	<u>\$ 417,831</u>	<u>295,506</u>

存貨相關費損(利益)之明細如下：

	<u>110年度</u>	<u>109年度</u>
存貨跌價損失(迴升利益)	\$ 24,860	(3,507)
未分攤固定製造費用	479	4,595
出售下腳收入	<u>(1,350)</u>	<u>(222)</u>
列入營業成本	<u>\$ 23,989</u>	<u>866</u>

民國一一〇年及一〇九年十二月三十一日，本公司之存貨均未有提供作質押擔保之情形。

(五)不動產、廠房及設備

本公司民國一一〇年度及一〇九年度不動產、廠房及設備之成本、折舊及減損損失變動明細如下：

	<u>土 地</u>	<u>房屋及建築</u>	<u>機器設備</u>	<u>運輸設備</u>	<u>其他設備</u>	<u>未完工程</u>	<u>總 計</u>
成本或認定成本：							
民國110年1月1日餘額	\$ 458,387	446,913	691,140	8,855	17,787	146,972	1,770,054
本期增添	-	13,108	23,416	5,591	417	53,218	95,750
民國110年12月31日餘額	<u>\$ 458,387</u>	<u>460,021</u>	<u>714,556</u>	<u>14,446</u>	<u>18,204</u>	<u>200,190</u>	<u>1,865,804</u>
民國109年1月1日餘額	\$ 34,778	446,227	675,144	8,831	16,668	53,265	1,234,913
本期增添	180,356	686	15,996	24	1,119	93,707	291,888
重分類	<u>243,253</u>	-	-	-	-	-	<u>243,253</u>
民國109年12月31日餘額	<u>\$ 458,387</u>	<u>446,913</u>	<u>691,140</u>	<u>8,855</u>	<u>17,787</u>	<u>146,972</u>	<u>1,770,054</u>
折舊及減損損失：							
民國110年1月1日餘額	\$ -	107,863	358,920	7,539	9,463	-	483,785
本期折舊	-	17,043	37,645	1,264	2,445	-	58,397
民國110年12月31日餘額	<u>\$ -</u>	<u>124,906</u>	<u>396,565</u>	<u>8,803</u>	<u>11,908</u>	<u>-</u>	<u>542,182</u>
民國109年1月1日餘額	\$ -	92,882	320,005	6,303	7,110	-	426,300
本期折舊	-	14,981	38,915	1,236	2,353	-	57,485
民國109年12月31日餘額	<u>\$ -</u>	<u>107,863</u>	<u>358,920</u>	<u>7,539</u>	<u>9,463</u>	<u>-</u>	<u>483,785</u>
帳面價值：							
民國110年12月31日	<u>\$ 458,387</u>	<u>335,115</u>	<u>317,991</u>	<u>5,643</u>	<u>6,296</u>	<u>200,190</u>	<u>1,323,622</u>
民國109年1月1日	<u>\$ 34,778</u>	<u>353,345</u>	<u>355,139</u>	<u>2,528</u>	<u>9,558</u>	<u>53,265</u>	<u>808,613</u>
民國109年12月31日	<u>\$ 458,387</u>	<u>339,050</u>	<u>332,220</u>	<u>1,316</u>	<u>8,324</u>	<u>146,972</u>	<u>1,286,269</u>

## 健椿工業股份有限公司財務報告附註(續)

### 1.取得土地

本公司於民國一〇九年四月向經濟部工業局承購原承租彰濱工業區土地作為生產及辦公用地，土地成本計423,609千元係使用權資產轉列243,253千元及加計土地增添成本180,356千元，增添成本係購買價款487,795千元，扣除累積已繳納之租金共128,486千元抵付土地款後，本公司再支付359,309千元，並扣除租賃負債帳面金額178,953千元，相關款項均已付訖，土地所有權移轉程序業已完竣；利息資本化金額請詳附註六(十八)。

### 2.擔保

民國一一〇年及一〇九年十二月三十一日以不動產、廠房及設備提供擔保之明細，請詳附註八。

### (六)無形資產

本公司民國一一〇年度及一〇九年度無形資產之成本、攤銷及減損損失明細如下：

	<b>電腦軟體成本</b>
<b>成 本：</b>	
民國110年1月1日餘額	\$ 837
本期新增	-
民國110年12月31日餘額	<b>\$ 837</b>
民國109年1月1日餘額	\$ 723
本期新增	114
民國109年12月31日餘額	<b>\$ 837</b>
<b>攤銷及減損損失：</b>	
民國110年1月1日餘額	\$ 552
本期攤銷	231
民國110年12月31日餘額	<b>\$ 783</b>
民國109年1月1日餘額	\$ 289
本期攤銷	263
民國109年12月31日餘額	<b>\$ 552</b>
<b>帳面價值：</b>	
民國110年12月31日	<b>\$ 54</b>
民國109年1月1日	<b>\$ 434</b>
民國109年12月31日	<b>\$ 285</b>

民國一一〇年度及一〇九年十二月三十一日，本公司之無形資產均未有提供作質押擔保之情形。

## 健椿工業股份有限公司財務報告附註(續)

### (七)其他流動資產及其他非流動資產

本公司其他流動資產及其他非流動資產之明細如下：

	<b>110.12.31</b>	<b>109.12.31</b>
其他流動資產：		
其他金融資產－流動	\$ 37,987	10,943
其他應收款	16,953	14,467
預付貨款	2,158	2,877
預付費用	895	971
	<b>\$ 57,993</b>	<b>29,258</b>
其他非流動資產：		
預付設備款	\$ 2,083	2,083
存出保證金	30	30
	<b>\$ 2,113</b>	<b>2,113</b>

1.其他金融資產－流動主要係受限制銀行存款作為銀行借款之擔保。

2.信用風險詳附註六(十九)，質押擔保情形詳附註八。

### (八)短期借款

	<b>110.12.31</b>	<b>109.12.31</b>
擔保銀行借款	\$ 32,600	8,600
無擔保銀行借款	90,000	30,000
	<b>\$ 122,600</b>	<b>38,600</b>
尚未使用額度	\$ 67,400	71,400
利率區間	<b>0.99%~1.4%</b>	<b>1.23%~1.48%</b>

#### 1.銀行借款之擔保品

本公司以資產設定抵押銀行借款之擔保情形請詳附註八。

### (九)其他應付款

本公司其他應付款之明細如下：

	<b>110.12.31</b>	<b>109.12.31</b>
應付工程及設備款	\$ 33,244	27,343
其他	58,156	45,634
	<b>\$ 91,400</b>	<b>72,977</b>

### (十)其他流動負債

本公司其他流動負債之明細如下：

	<b>110.12.31</b>	<b>109.12.31</b>
代收款	\$ 1,638	1,091
暫收款	35	35
	<b>\$ 1,673</b>	<b>1,126</b>

## 健椿工業股份有限公司財務報告附註(續)

### (十一)長期借款

本公司長期借款之明細如下：

	<b>110.12.31</b>	<b>109.12.31</b>
無擔保銀行借款	\$ 194,778	167,789
擔保銀行借款	551,420	594,543
減：一年內到期部分	(72,590)	(61,888)
	<b>\$ 673,608</b>	<b>700,444</b>
尚未使用額度	<b>\$ 64,160</b>	<b>100,120</b>
利率區間	<b>1.0646%~1.3357%</b>	<b>1.0146%~1.48%</b>

#### 1.銀行借款之擔保品

本公司以資產設定抵押銀行借款之擔保情形請詳附註八。

### (十二)員工福利

#### 1.確定福利計畫

本公司確定福利義務現值與計畫資產公允價值之調節如下：

	<b>110.12.31</b>	<b>109.12.31</b>
確定福利義務現值	\$ 18,343	17,486
計畫資產之公允價值	(4,905)	(4,467)
淨確定福利負債	<b>\$ 13,438</b>	<b>13,019</b>

本公司員工福利負債明細如下：

	<b>110.12.31</b>	<b>109.12.31</b>
短期帶薪假負債	<b>\$ 1,100</b>	<b>1,100</b>

本公司之確定福利計畫提撥至台灣銀行之勞工退休準備金專戶。適用勞動基準法之每位員工之退休支付，係依據服務年資所獲得之基數及其退休前六個月之平均薪資計算。

#### (1)計畫資產組成

本公司依勞動基準法提撥之退休基金係由勞動部勞動基金運用局(以下簡稱勞動基金局)統籌管理，依「勞工退休基金收支保管及運用辦法」規定，基金之運用，其每年決算分配之最低收益，不得低於依當地銀行二年定期存款利率計算之收益。

截至報導日，本公司之台灣銀行勞工退休準備金專戶餘額計4,905千元。勞工退休基金資產運用之資料包括基金收益率以及基金資產配置，請詳勞動部勞動基金運用局網站公布之資訊。

## 健椿工業股份有限公司財務報告附註(續)

### (2) 確定福利義務現值之變動

本公司民國一一〇年度及一〇九年度確定福利義務現值變動如下：

	110年度	109年度
1月1日確定福利義務	\$ 17,486	16,593
當期服務成本及利息	90	124
淨確定福利負債再衡量數		
— 因人口統計假設變動所產生之精算損益	272	-
— 因財務假設變動所產生之精算損益	-	377
— 因經驗調整所產生之精算損益	495	392
12月31日確定福利義務	\$ 18,343	17,486

### (3) 計畫資產公允價值之變動

本公司民國一一〇年度及一〇九年度確定福利計畫資產公允價值之變動如下：

	110年度	109年度
1月1日計畫資產之公允價值	\$ 4,467	3,953
利息收入	35	46
淨確定福利負債再衡量數		
— 計畫資產報酬(不含當期利息)	43	108
已提撥至計畫之金額	360	360
12月31日計畫資產之公允價值	\$ 4,905	4,467

### (4) 認列為損益之費用

本公司民國一一〇年度及一〇九年度認列為費用之明細如下：

	110年度	109年度
淨確定福利負債之淨利息	\$ 55	78
管理費用	\$ 55	78

### (5) 認列為其他綜合損益之淨確定福利負債之再衡量數

本公司截至民國一一〇年及一〇九年十二月三十一日累計認列於其他綜合損益之淨確定福利負債之再衡量數如下：

	110年度	109年度
1月1日累積餘額	\$ 1,001	339
本期認列	724	662
12月31日累積餘額	\$ 1,725	1,001

## 健椿工業股份有限公司財務報告附註(續)

### (6) 精算假設

本公司於財務報導結束日用以決定確定福利義務現值之重大精算假設如下：

	<b>110.12.31</b>	<b>109.12.31</b>
折現率	0.75 %	0.75 %
未來薪資增加	2.0 %	2.0 %

本公司預計於民國一一〇年度報導日後之一年內支付予確定福利計劃之提撥金額為360千元。

確定福利計劃之加權平均存續期間為15.95年。

### (7) 敏感度分析

民國一一〇年及一〇九年十二月三十一日當採用之主要精算假設變動對確定福利義務現值之影響如下：

	<b>對確定福利義務之影響</b>	
	<b>增加0.25%</b>	<b>減少0.25%</b>
110年12月31日		
折現率	\$ (272)	283
未來薪資增加	275	(265)
109年12月31日		
折現率	(255)	266
未來薪資增加	259	(249)

上述之敏感度分析係基於其他假設不變的情況下分析單一假設變動之影響。實務上許多假設的變動則可能是連動的。敏感度分析與計算資產負債表之淨退休金負債所採用的方法一致。

本期編製敏感度分析所使用之方法與假設與前期相同。

### 2. 確定提撥計畫

本公司之確定提撥計畫係依勞工退休金條例之規定，依勞工每月工資6%之提繳率，提撥至勞工保險局之勞工退休金個人專戶。在此計畫下本公司提撥固定金額至勞工保險局後，即無支付額外金額之法定或推定義務。

本公司民國一一〇年度及一〇九年度確定提撥退休金辦法下之退休金費用分別為4,276千元及4,033千元，已提撥至勞工保險局。



健椿工業股份有限公司財務報告附註(續)

(十三)所得稅

本公司民國一一〇年度及一〇九年度之所得稅費用明細如下：

	<u>110年度</u>	<u>109年度</u>
當期所得稅費用		
當期產生	\$ 40,256	16,578
調整前期之當期所得稅	<u>-</u>	<u>179</u>
	<u>40,256</u>	<u>16,757</u>
遞延所得稅費用		
暫時性差異之發生及迴轉	<u>(3,708)</u>	<u>3,032</u>
所得稅費用	<u>\$ 36,548</u>	<u>19,789</u>

本公司民國一一〇年度及一〇九年度無直接認列於權益之所得稅及其他綜合損益之下的所得稅。

本公司民國一一〇年度及一〇九年度之所得稅費用與稅前淨利之關係調節如下：

	<u>110年度</u>	<u>109年度</u>
稅前淨利	\$ <u>182,284</u>	<u>105,027</u>
依本公司所在地國內稅率計算之所得稅	\$ 36,457	21,005
依稅法規定調整數	91	(1,395)
前期所得稅低估	<u>-</u>	<u>179</u>
所得稅費用	<u>\$ 36,548</u>	<u>19,789</u>

2. 遞延所得稅資產及負債

已認列遞延所得稅資產及負債

民國一一〇年度及一〇九年度遞延所得稅資產及負債之變動如下：

遞延所得稅資產：

	<u>存貨跌</u>	<u>未休假</u>	<u>其他</u>	<u>合計</u>
	<u>價損失</u>	<u>獎金</u>		
民國110年1月1日餘額	\$ 8,380	220	2,433	11,033
(借)貸記損益表	<u>4,972</u>	<u>-</u>	<u>(905)</u>	<u>4,067</u>
<b>民國110年12月31日餘額</b>	<u>\$ 13,352</u>	<u>220</u>	<u>1,528</u>	<u>15,100</u>
民國109年1月1日餘額	\$ 9,081	220	3,983	13,284
(借)貸記損益表	<u>(701)</u>	<u>-</u>	<u>(1,550)</u>	<u>(2,251)</u>
<b>民國109年12月31日餘額</b>	<u>\$ 8,380</u>	<u>220</u>	<u>2,433</u>	<u>11,033</u>

## 健椿工業股份有限公司財務報告附註(續)

遞延所得負債：

		<u>未實現兌換利益</u>
民國110年1月1日餘額	\$	1,152
借記損益表		<u>359</u>
<b>民國110年12月31日餘額</b>	<b>\$</b>	<b><u>1,511</u></b>
民國109年1月1日餘額	\$	372
貸記損益表		<u>780</u>
<b>民國109年12月31日餘額</b>	<b>\$</b>	<b><u>1,152</u></b>

### 3. 所得稅核定情形：

本公司營利事業所得稅結算申報已奉稽徵機關核定至民國一〇八年度。

### (十四) 資本及其他權益

#### 1. 股本

民國一一〇年及一〇九年十二月三十一日，本公司額定股本總額皆為800,000千元，每股面額10元，皆為80,000千股。實收股本皆為585,216千元，每股面額10元。所有已發行股份之股款均已收取。

#### 2. 資本公積

本公司資本公積餘額內容如下：

	<u>110.12.31</u>	<u>109.12.31</u>
發行股票溢價	\$ 210,396	210,396
已失效認股權	<u>140</u>	<u>140</u>
	<b><u>\$ 210,536</u></b>	<b><u>210,536</u></b>

依公司法規定，資本公積需優先填補虧損後，始得按股東原有股份之比例以已實現之資本公積發給新股或現金。前項所稱之已實現資本公積，包括超過票面金額發行股票所得之溢額及受領贈與之所得。依發行人募集與發行有價證券處理準則規定，得撥充資本之資本公積，每年撥充之合計金額，不得超過實收資本額百分之十。

#### 3. 保留盈餘

依本公司章程規定，每年決算如有盈餘，應先提繳稅款，彌補往年虧損，次提存百分之十為法定盈餘公積，但法定盈餘公積已達本公司實收資本額時不在此限；另視公司營運需要及法令規定提列特別盈餘公積，如尚有盈餘併同期初未分配盈餘，由董事會擬具盈餘分配議案，提請股東會決議分配之。

本公司股利政策係考量以公司永續經營、穩定成本及維護股東權益、健全財務結構為目標，由董事會依公司資金需求擬訂盈餘分配案。若公司股東會決議發放股東股利時，現金股利之分派比率以不得低於股東紅利總額百分之十，惟此項盈餘分派之種類及比率得視當年度實際獲及資金狀況，由董事會擬具分配方案後，經股東會決議調整之。

## 健椿工業股份有限公司財務報告附註(續)

### (1)法定盈餘公積

公司無虧損時，得經股東會決議，以法定盈餘公積發給新股或現金，惟以該項公積超過實收資本額百分之二十五之部分為限。

### (2)盈餘分配

本公司分別於民國一一〇年八月二十六日及一〇九年六月十六日經股東常會決議民國一〇九年度及一〇八年度盈餘分配案，有關分派予業主股利金額如下：

	109年度		108年度	
	配股率(元)	金額	配股率(元)	金額
分派予普通股業主之股利：				
現金	\$ 0.9	52,669	0.25	14,630

本公司於民國一一一年三月二十四日經董事會擬議民國一一〇年度盈餘分配案，尚待股東會決議，有關分派予業主股利之金額如下：

	110年度	
	配股率(元)	金額
分派予普通股業主之股利：		
現金	\$ 0.9	52,669

### (十五)每股盈餘

本公司基本每股盈餘及稀釋每股盈餘之計算如下：

	110年度	109年度
<b>基本每股盈餘</b>		
歸屬於本公司普通股權益持有人之淨利	\$ 145,736	85,238
普通股加權平均流通在外股數(仟股)	58,522	58,522
(單位：元)	\$ 2.49	1.46
<b>稀釋每股盈餘</b>		
歸屬於本公司普通股權益持有人之淨利	\$ 145,736	85,238
普通股加權平均流通在外股數(仟股)	58,522	58,522
員工酬勞之影響	540	237
普通股加權平均流通在外股數(調整稀釋性潛在普通股影響數後)	59,062	58,759
(單位：元)	\$ 2.47	1.45

健椿工業股份有限公司財務報告附註(續)

(十六)客戶合約之收入

1.收入之細分

	<u>110年度</u>	<u>109年度</u>
<u>主要地區市場</u>		
中國	\$ 1,160,660	815,080
臺灣	173,572	105,929
其他國家	<u>57,609</u>	<u>32,207</u>
	<u>\$ 1,391,841</u>	<u>953,216</u>
<u>主要商品/服務線</u>		
精密主軸及耗材	<u>\$ 1,391,841</u>	<u>953,216</u>

2.合約餘額

	<u>110.12.31</u>	<u>109.12.31</u>
合約負債	<u>\$ 773</u>	<u>2,567</u>

應收帳款及票據減損之揭露請詳附註六(三)。

民國一一〇年及一〇九年一月一日合約負債期初餘額於民國一一〇年度及一〇九年度認列為收入之金額分別為2,567千元及802千元。

(十七)員工及董事酬勞

依本公司章程規定，年度如有獲利，應提撥百分之一至百分之十五為員工酬勞，由董事會決議以股票或現金分配發放，其發放對象包含符合一定條件之從屬公司員工；本公司得以上開獲利數額，由董事會決議提撥不高於百分之五之董事酬勞。員工酬勞及董事酬勞分派案應提股東會報告。但公司尚有累積虧損時，應預先保留彌補數額。再依前項比例提撥員工酬勞及董事酬勞。

本公司民國一一〇年度及一〇九年度員工酬勞估列金額分別為14,000千元及7,000千元，董事酬勞估列金額分別為3,000千元及2,400千元，係以本公司各該段期間之稅前淨利扣除員工及董事酬勞前之金額乘上本公司章程所訂之員工酬勞及董事酬勞分派成數為估計基礎，並列報為民國一一〇年度及一〇九年度之營業成本或營業費用。前述董事會決議分派之員工及董事酬勞金額與本公司民國一一〇年度及一〇九年度財務報告估列金額並無差異。

(十八)營業外收入及支出

1.利息收入

本公司之利息收入明細如下：

	<u>110年度</u>	<u>109年度</u>
銀行存款利息	<u>\$ 813</u>	<u>964</u>

## 健椿工業股份有限公司財務報告附註(續)

### 2.其他收入

本公司民國一一〇年度及一〇九年度之其他收入明細如下：

	<b>110年度</b>	<b>109年度</b>
政府補助收入	\$ 879	7,606
其他收入－其他	-	1,785
	<b>\$ 879</b>	<b>9,391</b>

### 3.其他利益及損失

本公司民國一一〇年度及一〇九年度之其他利益及損失明細如下：

	<b>110年度</b>	<b>109年度</b>
外幣兌換(損失)利益	\$ (1,646)	7,175
其他損失	(719)	(719)
	<b>\$ (2,365)</b>	<b>6,456</b>

### 4.財務成本

本公司民國一一〇年度及一〇九年度之財務成本明細如下：

	<b>110年度</b>	<b>109年度</b>
利息費用－銀行借款	\$ 9,891	8,649
利息費用－土地融資租賃	-	1,852
減：利息資本化	(1,733)	(766)
	<b>\$ 8,158</b>	<b>9,735</b>

## (十九)金融工具

### 1.信用風險

#### (1)信用風險之暴險

金融資產之帳面金額代表最大信用暴險金額。

#### (2)信用風險集中情形

本公司為減低應收帳款信用風險，本公司持續地評估客戶之財務狀況，必要時會要求對方提供擔保或保證。本公司仍定期評估應收帳款回收之可能性並提列備抵減損失，而減損損失總在管理階層預期內。本公司於民國一一〇年及一〇九年十二月三十一日，應收票據及應收帳款餘額中分別有73%及72%係由數家客戶組成，使本公司有信用風險顯著集中之情形。

## 健椿工業股份有限公司財務報告附註(續)

### (3) 應收款項之信用風險

應收票據及應收帳款之信用暴險資訊請詳附註六(三)。其他按攤銷後成本衡量之金融資產包括其他應收款、定期存款及其他金融資產，上開均為信用風險低之金融資產，因此按十二個月預期信用損金額衡量該期間之備抵損失，本公司民國一一〇年及一〇九年十二月三十一日之其他按攤銷後成本衡量之金融資產未有預期信用損失。

### 2. 流動性風險

下表為金融負債之合約到期日，包含估計利息但不包含淨額協議之影響。

	帳面金額	合 約 現金流量	一 年 以 內	1-2年	2-5年	超過5年
<b>110年12月31日</b>						
非衍生金融負債						
短期借款	\$ 122,600	123,507	123,507	-	-	-
應付票據、帳款及其他應付款	472,174	472,174	472,174	-	-	-
長期借款(含一年內到期)	746,198	807,708	80,635	75,437	171,355	480,281
	<u>\$1,340,972</u>	<u>1,403,389</u>	<u>676,316</u>	<u>75,437</u>	<u>171,355</u>	<u>480,281</u>
<b>109年12月31日</b>						
非衍生金融負債						
短期借款	\$ 38,600	38,655	38,655	-	-	-
應付票據、帳款及其他應付款	380,026	380,026	380,026	-	-	-
長期借款(含一年內到期)	762,332	829,630	70,784	80,755	185,921	492,170
	<u>\$1,180,958</u>	<u>1,248,311</u>	<u>489,465</u>	<u>80,755</u>	<u>185,921</u>	<u>492,170</u>

本公司並不預期到期日分析之現金流量發生時點會顯著提早，或實際金額會有顯著不同。

### 3. 匯率風險

#### (1) 匯率風險之暴險

本公司暴露於重大外幣匯率風險之金融資產及負債如下：

	110.12.31			109.12.31			
	外幣	匯率	台幣	外幣	匯率	台幣	
<b>金融資產</b>							
<b>貨幣性項目</b>							
美 金	USD	5,070	27.68	140,338	2,490	28.48	70,915
人 民 幣	RMB	65,140	4.344	282,968	74,550	4.377	326,305

#### (2) 敏感性分析

本公司貨幣性項目之匯率風險主要來自於以外幣計價之現金及約當現金及應收帳款，於換算時產生外幣兌換損益。於民國一一〇年及一〇九年十二月三十一日當新台幣相對於外幣貶值或升值1%，而其他所有因素維持不變之情況下，民國一一〇年度及一〇九年度之稅後淨利將分別增加或減少3,386千元及3,179千元。兩期分析係採用相同基礎。

## 健椿工業股份有限公司財務報告附註(續)

### (3) 貨幣性項目之兌換損益

由於本公司功能性貨幣種類繁多，故採彙整方式揭露貨幣性項目之兌換損益資訊，民國一一〇年及一〇九年度外幣兌換(損失)利益(含已實現及未實現)分別為(1,646)千元及7,175千元。

### 4. 利率分析

本公司之金融資產及金融負債利率暴險於本附註之流動性風險管理中說明。

下列敏感度分析係依衍生及非衍生工具於報導日之利率暴險而決定。對於浮動利率負債，其分析方式係假設報導日流通在外之負債金額於整年度皆流通在外。本公司內部向主要管理階層報告利率時所使用之變動率為利率增加或減少1%，此亦代表管理階層對利率之合理可能變動範圍之評估。

若利率增加或減少1%，在所有其他變數維持不變之情況下，本公司民國一一〇年度及一〇九年度之稅後淨利將減少或增加6,950千元及6,407千元，主因係本公司之變動利率借款之影響。

### 5. 公允價值資訊

#### (1) 金融工具之種類及公允價值

本公司各種類金融資產及金融負債之帳面金額及公允價值(包括公允價值等級資訊，但非按公允價值衡量金融工具之帳面金額為公允價值之合理近似值者，及於活絡市場無報價且公允價值無法可靠衡量之權益工具投資，依規定無須揭露公允價值資訊)列示如下：

	110.12.31				
	帳面金額	公允價值			合計
第一級		第二級	第三級		
<b>按攤銷後成本衡量之金融資產</b>					
現金及約當現金	\$ 410,727	-	-	-	-
按攤銷後成本衡量之金融資產	59,124	-	-	-	-
應收票據、應收帳款及其他應收款	207,766	-	-	-	-
其他金融資產—流動及非流動	37,987	-	-	-	-
	<u>\$ 715,604</u>	<u>-</u>	<u>-</u>	<u>-</u>	<u>-</u>
<b>按攤銷後成本衡量之金融負債</b>					
短期借款	\$ 122,600	-	-	-	-
應付票據、帳款及其他應付款	472,174	-	-	-	-
長期借款(含一年內到期)	746,198	-	-	-	-
	<u>\$ 1,340,972</u>	<u>-</u>	<u>-</u>	<u>-</u>	<u>-</u>

## 健椿工業股份有限公司財務報告附註(續)

	109.12.31				
	帳面金額	公允價值			合計
第一級		第二級	第三級		
<b>按攤銷後成本衡量之金融資產</b>					
現金及約當現金	\$ 406,413	-	-	-	-
應收票據、應收帳款及其他應收款	183,616	-	-	-	-
其他金融資產－流動及非流動	10,943	-	-	-	-
	<u>\$ 600,972</u>	<u>-</u>	<u>-</u>	<u>-</u>	<u>-</u>
<b>按攤銷後成本衡量之金融負債</b>					
短期借款	\$ 38,600	-	-	-	-
應付票據、帳款及其他應付款	380,026	-	-	-	-
長期借款(含一年內到期)	762,332	-	-	-	-
	<u>\$ 1,180,958</u>	<u>-</u>	<u>-</u>	<u>-</u>	<u>-</u>

### (2)非按公允價值衡量金融工具之公允價值評價技術

本公司估計非按公允價值衡量之工具所使用之方法及假設如下：

按攤銷後成本衡量之金融負債若有成交或造市者之報價資料者，則以最近成交價格及報價資料作為評估公允價值之基礎。若無市場價值可供參考時，則採用評價方法估計。採用評價方法所使用之估計及假設為現金流量之折現值估計公允價值。

### (3)按公允價值衡量金融工具之公允價值評價技術

金融工具如有活絡市場公開報價時，則以活絡市場之公開報價為公允價值。主要交易所及經判斷為熱門券之中央政府債券櫃台買賣中心公告之市價，皆屬上市(櫃)權益工具及有活絡市場公開報價之債務工具公允價值之基礎。

若能及時且經常自交易所、經紀商、承銷商、產業公會、訂價服務機構或主管機關取得金融工具之公開報價，且該價格代表實際且經常發生之公平市場交易者，則該金融工具有活絡市場公開報價。如上述條件並未達成，則該市場視為不活絡。一般而言，買賣價差甚大、買賣價差顯著增加或交易量甚少，皆為不活絡市場之指標。

### (4)第一等級與第二等級間之移轉

民國一一〇年及一〇九年一月一日至十二月三十一日並無任何移轉。

## (二十)財務風險管理

### 1.概要

本公司因金融工具之使用而暴露於下列風險：

- (1)信用風險
- (2)流動性風險
- (3)市場風險

本附註表達本公司上述各項風險之暴險資訊、本公司衡量及管理風險之目標、政策及程序。進一步量化揭露請詳本公司財務報告各該附註。



## 健椿工業股份有限公司財務報告附註(續)

### 2.風險管理架構

本公司之財務管理部門為各業務提供服務，統籌協調進入國內與國際金融市場操作，藉由依照風險程度與廣度分析暴險之內部風險報告監督及管理本公司營運有關之財務風險。本公司透過衍生金融工具規避暴險，以減輕該等風險之影響。衍生金融工具之運用受本公司董事會通過之政策所規範，其為匯率風險、利率風險、信用風險、衍生金融工具與非衍生金融工具之運用以及剩餘流動資金之投資之書面原則。內部稽核人員持續地針對政策之遵循與暴險額度進行覆核。本公司並未以投機為目的進行金融工具（包括衍生金融工具）之交易。

### 3.信用風險

信用風險係本公司因客戶或金融工具之交易對手無履行合約義務而產生財務損失之風險，主要來自於本公司應收客戶之帳款。

#### (1)應收帳款及其他應收款

本公司採行之政策係僅與信譽卓著之對象進行交易，並於必要情形下取得擔保品以減輕因拖欠所產生財務損失之風險。本公司僅與評等相當於投資等級之企業進行交易。該等資訊係由獨立評等機構提供；倘無法取得該等資訊，本公司將使用其他公開可取得之財務資訊及彼此交易紀錄對主要客戶進行評等。本公司持續監督信用暴險以及交易對方之信用評等，並將總交易金額分散至各信用評等合格之客戶，並定期覆核及核准之交易對方信用額度限額控制信用暴險。

本公司未持有任何擔保品其他信用增強以規避金融資產之信用風險。

#### (2)投 資

銀行存款之信用風險，係由本公司財務部門衡量並監控。由於本公司之交易對象及履約他方均係信用良好之金融機構，無重大之履約疑慮，故無重大之信用風險。

#### (3)保 證

民國一一〇年及一〇九年十二月三十一日，本公司均無提供任何背書保證。

### 4.流動性風險

本公司係透過管理及維持足夠部位之現金及約當現金以支應本公司營運並減輕現金流量波動之影響。本公司管理階層監督銀行融資額度使用狀況並確保借款合同條款之遵循。

另外，本公司於民國一一〇年及一〇九年十二月三十一日未動用之長短期銀行借款額度分別為131,560千元及171,520千元。

## 健椿工業股份有限公司財務報告附註(續)

### 5.市場風險

市場風險係指因市價格變動，如匯率、利率、權益工具價格變動，而影響本公司之收益或所持有金融工具價值之風險。市場風險管理之目標係管控市場風險之暴險程度在可承受範圍內，並將投資報酬最佳化。

#### (1)匯率風險

本公司暴露於非以功能性貨幣計價之銷售及採購交易所產生之匯率風險。本公司之功能性貨幣以新台幣為主。該等交易主要之計價貨幣有新台幣、美元及人民幣。

#### (2)利率風險

本公司之政策係確保借款利率變動暴險係採固定及浮動組合基礎。

### (二十一)資本管理

董事會之政策係維持健全之資本基礎，以維繫投資人、債權人及市場信心以及支持未來營運之發展。資本包含本公司之股本、資本公積及保留盈餘。董事會控管負債資本比率，同時控管普通股股利水準。

報導日之負債資本比率如下：

	<b>110.12.31</b>	<b>109.12.31</b>
負債總額	\$ 1,390,279	1,212,417
減：現金及約當現金	410,727	406,413
淨負債	979,552	806,004
權益總額	1,087,098	994,755
資本總額	<b>\$ 2,066,650</b>	<b>1,800,759</b>
負債資本比率	<b>47.40%</b>	<b>44.76%</b>

### (二十二)非現金交易之投資及籌資活動

本公司於民國一一〇年度及一〇九年度之非現金交易投資及籌資活動係以直接承擔負債方式取得土地，請詳附註六(八)及(十一)。

來自籌資活動之負債之調節如下表：

	<b>110.1.1</b>	<b>現金流量表</b>	<b>非現金之變動</b>			<b>110.12.31</b>
			<b>土地承租轉 承購除列</b>	<b>匯率變動</b>	<b>公允價 值變動</b>	
短期借款	\$ 38,600	84,000	-	-	-	122,600
長期借款	762,332	(16,134)	-	-	-	746,198
來自籌資活動之負債總額	<b>\$ 800,932</b>	<b>67,866</b>	-	-	-	<b>868,798</b>

健椿工業股份有限公司財務報告附註(續)

	109.1.1	現金流量表	非現金之變動			109.12.31
			土地承租轉 承購除列	匯率變動	公允價 值變動	
短期借款	\$ 30,000	8,600	-	-	-	38,600
長期借款	390,496	371,836	-	-	-	762,332
租賃負債	183,762	(3,590)	(180,172)	-	-	-
來自籌資活動之負債總額	<u>\$ 604,258</u>	<u>376,846</u>	<u>(180,172)</u>	<u>-</u>	<u>-</u>	<u>800,932</u>

七、關係人交易

主要管理人員交易

主要管理人員報酬包括：

	110年度	109年度
短期員工福利	\$ 9,209	8,582
退職後福利	-	-
離職福利	-	-
其他長期福利	-	-
股份基礎給付	-	-
	<u>\$ 9,209</u>	<u>8,582</u>

八、質押之資產

本公司提供質押擔保之資產帳面價值明細如下：

抵(質)押之資產	抵(質)押擔保標的	110.12.31	109.12.31
土地	銀行借款之擔保	\$ 458,387	458,387
房屋及建築	銀行借款之擔保	335,115	339,050
機器設備	銀行借款之擔保	239,518	265,421
其他金融資產-流動	銀行借款之擔保	37,987	10,943
		<u>\$ 1,071,007</u>	<u>1,073,801</u>

九、重大或有負債及未認列之合約承諾

重大未認列之合約承諾

	110.12.31	109.12.31
不動產、廠房及設備承購	<u>\$ 67,281</u>	<u>134,397</u>

十、重大之災害損失：無。

十一、重大之期後事項：：無。

健椿工業股份有限公司財務報告附註(續)

十二、其他

員工福利、折舊、折耗及攤銷費用功能別彙總如下：

功 能 別 性 質 別	110年度			109年度		
	屬於營業 成本者	屬於營業 費用者	合 計	屬於營業 成本者	屬於營業 費用者	合 計
員工福利費用						
薪資費用	85,587	49,290	134,877	66,634	37,630	104,264
勞健保費用	7,681	3,896	11,577	6,617	2,768	9,385
退休金費用	2,996	1,335	4,331	2,852	1,259	4,111
董事酬金	-	4,209	4,209	-	3,582	3,582
其他員工福利費用	2,742	3,767	6,509	2,657	2,784	5,441
折舊費用	50,068	8,329	58,397	49,688	7,797	57,485
攤銷費用	-	231	231	-	263	263

本公司民國一一〇年度及一〇九年度員工人數分別為197人及189人，其中未兼任員工之董事人數皆為6人。

本公司民國一一〇年度及一〇九年度員工人數及員工福利費用額外資訊如下：

	110年度	109年度
員工人數	<u>197</u>	<u>189</u>
未兼任員工之董事人數	<u>6</u>	<u>6</u>
平均員工福利費用	<u>\$ 824</u>	<u>673</u>
平均員工薪資費用	<u>\$ 706</u>	<u>570</u>
平均員工薪資費用調整情形	<u>23.86%</u>	<u>15.38%</u>
監察人酬金	<u>\$ -</u>	<u>-</u>

本公司薪資報酬政策(包含董事、經理人及員工)資訊如下：

1. 董事及經理人之薪資報酬政策：

本公司董事及經理人之報酬授權薪資報酬委員會及董事會參考同業通常水準支給情形，並考量個人績效評估結果、所投入之時間、所擔負之職責、達成個人目標情形、擔任其他職位表現、公司近年給予同等職位者之薪資報酬，暨由公司短期及長期業務目標之達成、公司財務狀況等評估個人表現與公司經營績效及未來風險之關連合理性而決議之。經理人之薪資報酬，包括現金報酬、認股權、分紅入股、退休福利或離職給付、各項津貼及其他具有實質獎勵之措施。依本公司章程第25條訂定：本公司年度如有獲利，本公司得以上開獲利數額，由董事會決議提撥不高於百分之五之董事酬勞，故經營績效與酬金變動之關聯性係屬合理。

## 健椿工業股份有限公司財務報告附註(續)

### 2.員工之薪資報酬政策：

本公司每年根據市場薪酬標準、人才外部競爭性及內部公平性、勞動市場供需狀況、總體經濟指標等，設計具競爭力並符合當地法令規定的薪酬制度，同步考量人員學歷背景、專業技術能力與工作資歷，不因性別、宗教、種族、國籍、政治立場、婚姻狀況、工會社團等之差異而有所不同。且訂定合理的績效考核辦法，透過定期實施績效評核作業，達到強化組織效能及增進員工能力兩大目標。所有同仁之升遷調整均基於個人能力與資格，不受年齡、性別或地區等因素影響。依本公司章程第25條訂定：本公司年度如有獲利，應提撥百分之一至百分之十五為員工酬勞，由董事會決議以股票或現金分派發放，分享公司營運獲利。

## 十三、其他附註揭露事項

### (一)重大交易事項相關資訊

民國一一〇年度本公司依證券發行人財務報告編製準則之規定，應再揭露之重大交易事項相關資訊如下：

- 1.資金貸與他人：無。
- 2.為他人背書保證：無。
- 3.期末持有有價證券情形(不包含投資子公司、關聯企業及合資權益部分)：無。
- 4.累積買進或賣出同一有價證券之金額達新台幣三億元或實收資本額百分之二十以上：無。
- 5.取得不動產之金額達新台幣三億元或實收資本額百分之二十以上：無。
- 6.處分不動產之金額達新台幣三億元或實收資本額百分之二十以上：無。
- 7.與關係人進、銷貨之金額達新台幣一億元或實收資本額百分之二十以上者：無。
- 8.應收關係人款項達新台幣一億元或實收資本額百分之二十以上：無。
- 9.從事衍生性商品交易：無。

(二)轉投資事業相關資訊：無。

(三)大陸投資資訊：無。

## 健椿工業股份有限公司財務報告附註(續)

### (四)主要股東資訊：

單位：股

主要股東名稱	股份	持有股數	持股比例
葉橫燦		11,123,928	19.00 %
世大茂投資股份有限公司		7,015,000	11.98 %
鎔穩投資有限公司		3,551,979	6.06 %
貝咨投資有限公司		3,518,804	6.01 %

註：(1)本表主要股東資訊係由集保公司以每季底最後一個營業日，計算股東持有公司已完成無實體登錄交付(含庫藏股)之普通股及特別股合計達百分之五以上資料。至於公司財務報告所記載股本與公司實際已完成無實體登錄交付股數，可能因編製計算基礎不同或有差異。

(2)上開資料如屬股東將持股交付信託，係以受託人開立信託專戶之委託人個別分戶揭示。至於股東依據證券交易法令辦理持股超過百分之十之內部人股權申報，其持股包括本人持股加計其交付信託且對信託財產具有運用決定權股份等，有關內部人股權申報資料請參閱公開資訊觀測站。

## 十四、部門資訊

### (一)一般性資訊

本公司之應報導營運部門包含精密機械零件及耗材部門。精密機械零件及耗材部門主要係從事於有關經精密機械之製造、銷售、測試與其他製造等業務。

### (二)應報導部門損益、資產、負債及其衡量基礎與調節之資訊

本公司係以主要營運決策者複核之內部管理報告之部門稅後損益作為管理階層資源分配與評估績效之基礎。本公司應報導部門之損益包含折舊與攤銷、所得稅費用(利益)、非經常發生之損益及其他之重大非現金項目。報導之金額與營運決策者使用之報告一致。營運部門之會計政策皆與附註四所述之「重要會計政策之彙總說明」相同。本公司應報導部門之損益、部門資產及部門負債資訊與財務報表一致，請詳資產負債表及綜合損益表。

### (三)產品別及勞務別資訊

本公司主要產業部門係經營精密機械製造與銷售之精密機械零件及耗材部門。因該部門之營業收入、營業利益及所使用之可辨認資產均佔營業收入、營業利益及總資產百分之九十以上，故屬單一產品別。

## 健椿工業股份有限公司財務報告附註(續)

### (四)地區別資訊

本公司地區別資訊如下，其中收入係依據客戶所在地理位置為基礎歸類，而非流動資產則依據資產所在地理位置歸類。

地 區 別	110年度	109年度
來自外部客戶收入：		
中 國	\$ 1,160,660	815,080
臺 灣	173,572	105,929
其他國家	57,609	32,207
	<b>\$ 1,391,841</b>	<b>953,216</b>
非流動資產：		
臺 灣	110.12.31	109.12.31
	<b>\$ 1,323,676</b>	<b>1,286,554</b>

非流動資產包含不動產、廠房及設備及無形資產，惟不包含金融工具及遞延所得稅資產之非流動資產。

### (五)主要客戶資訊

	110年度	109年度
本公司總收入中來自精密機械零件及 耗材部門之H客戶銷售金額	\$ 406,006	294,289
本公司總收入中來自精密機械零件及 耗材部門之I客戶銷售金額	307,852	207,270
	<b>\$ 713,858</b>	<b>501,559</b>

健椿工業股份有限公司  
現金及約當現金明細表  
民國一一〇年十二月三十一日

單位：新台幣千元

項 目	摘 要	金 額
現 金	零用金	\$ 17
銀行存款	外幣存款(美元1,674千元x27.68、 人民幣37,771千元x4.34)	212,698
	活期存款	182,294
	支票存款	15,718
合 計		\$ 410,727



健椿工業股份有限公司  
 應收票據及帳款明細表  
 民國一一〇年十二月三十一日

單位：新台幣千元

客 戶 名 稱	摘 要	金 額
非關係人之應收票據：		
A公司	營 業	\$ 1,099
B公司	"	1,457
C公司	"	554
D公司	"	527
E公司	"	535
F公司	"	421
G公司	"	396
其他(註)	"	<u>1,923</u>
合計		<u><b>\$ 6,912</b></u>
非關係人之應收帳款：		
H公司	營 業	\$ 54,890
I公司	"	53,141
J公司	"	14,987
其他(註)	"	<u>61,179</u>
小計		184,197
減：備抵損失		<u>(296)</u>
合計		<u><b>\$ 183,901</b></u>

註：個別金額未超過本科目餘額百分之五以上者，不予單獨列示。

健椿工業股份有限公司

存貨明細表

民國一一〇年十二月三十一日

單位：新台幣千元

項 目	金 額		備 註	提供擔保或抵質押情形
	成 本	市 價		
原料	\$ 70,908	71,481	市價採重置成本	無
在製品	188,454	188,454	市價採重置成本	無
半成品	135,007	132,424	市價採淨變現價值	無
製成品	90,220	102,643	市價採淨變現價值	無
	484,589	<u>495,002</u>		
減：備抵存貨跌價 及呆滯損失	(66,758)			
合計	\$ <u>417,831</u>			

其他流動資產明細表

民國一一〇年十二月三十一日

單位：新台幣千元

項 目	摘 要	金 額
其他金融資產—流動	設質押之銀行存款	\$ 37,987
其他應收款	應收營業稅退稅款	16,953
預付貨款	預付廠商原物料貨款	2,158
預付費用	預付職工福利、勞務費及資訊費等	895
合 計		\$ <u>57,993</u>

健椿工業股份有限公司  
不動產、廠房及設備及累計折舊變動明細表  
民國一一〇年一月一日至十二月三十一日

單位：新台幣千元

相關資訊請詳附註六(五)。

無形資產變動明細表  
民國一一〇年一月一日至十二月三十一日

單位：新台幣千元

相關資訊請詳附註六(六)。

健椿工業股份有限公司  
應付票據及帳款明細表  
民國一一〇年十二月三十一日

單位：新台幣千元

廠 商 名 稱	摘 要	金 額
非關係人之應付票據：		
K公司	營 業	\$ 28,727
L公司	"	25,047
M公司	"	24,828
N公司	"	24,017
O公司	"	18,168
P公司	"	17,878
Q公司	"	17,380
R公司	"	15,536
其他(註)	"	<u>129,594</u>
合計		<u>\$ 301,175</u>
非關係人之應付帳款：		
S公司	營 業	\$ 6,853
T公司	"	6,406
U公司	"	6,371
V公司	"	5,138
W公司	"	4,573
X公司	"	4,431
其他(註)	"	<u>45,827</u>
合計		<u>\$ 79,599</u>

註：個別金額未超過本科目餘額百分之五以上者，不予單獨列示。

健椿工業股份有限公司  
其他應付款及其他流動負債明細表  
民國一一〇年十二月三十一日

單位：新台幣千元

<u>項</u> <u>目</u>	<u>摘</u> <u>要</u>	<u>金</u> <u>額</u>
其他應付款	其他應付票據	\$ 9,455
	應付薪資	38,941
	應付費用	9,309
	應付工程及設備款	33,244
	其他(註)	<u>451</u>
	合 計	<u>\$ 91,400</u>
其他流動負債	代扣所得稅	\$ 1,213
	代扣勞保費	170
	代扣健保費	227
	其他(註)	<u>63</u>
	合 計	<u>\$ 1,673</u>

註：個別金額未達本科目總額百分之五部份，不予列示。

健椿工業股份有限公司

長期借款及一年內到期之長期借款明細表

民國一一〇年十二月三十一日

單位：新台幣千元

貸 款 銀 行	貸款性質	借款金額		契 約 期 限	利 率%	擔 保
		一年內到期	一年以上到期			
台灣企銀	擔保貸款	710	-	106.06.09~111.03.15	1.2	請詳附註八
"	擔保貸款	1,037	-	106.07.17~111.03.15	1.2	"
"	擔保貸款	7,298	9,122	108.03.29~113.03.15	1.2	"
"	擔保貸款	856	1,284	108.08.23~113.03.15	1.2	"
玉山銀行	無擔保貸款	9,114	12,324	108.04.11~113.04.11	1.2	無
兆豐銀行	無擔保貸款	10,000	17,500	108.08.12~113.08.12	1.3357	無
第一銀行	擔保貸款	8,750	64,896	104.05.06~119.05.06	1.2	請詳附註八
"	無擔保貸款	-	145,840	108.10.30~111.06.30	1.2	無
台灣銀行	擔保貸款	11,538	66,346	101.09.11~117.09.11	1.33	請詳附註八
"	擔保貸款	9,583	-	104.10.08~111.10.08	1.33	"
"	擔保貸款	13,704	356,296	109.04.08~129.04.08	1.0646	"
合 計		<u>\$ 72,590</u>	<u>673,608</u>			

健椿工業股份有限公司

營業收入明細表

民國一一〇年一月一日至十二月三十一日

單位：新台幣千元

<u>項</u> <u>目</u>	<u>數</u> <u>量</u>	<u>單</u> <u>位</u>	<u>金</u> <u>額</u>
主軸及零件	35,410	PCS	\$ 1,385,373
維修收入			<u>        6,860</u>
小計			1,392,233
減：銷貨退回			63
銷貨折讓			<u>        329</u>
合    計			<u><u>\$ 1,391,841</u></u>

健椿工業股份有限公司

營業成本明細表

民國一一〇年一月一日至十二月三十一日

單位：新台幣千元

項 目	金 額
原 料	
期初存料	\$ 61,879
加：本期進料	681,926
減：期末存料	70,908
出售	<u>20,477</u>
本期耗用原物料	652,420
直接人工	63,730
製造費用	<u>475,987</u>
製造成本	1,192,137
期初在製品	92,891
減：期末在製品	<u>188,454</u>
製成品成本	1,096,574
加：期初製成品	182,634
本期進貨	3,501
減：期末製成品	225,227
轉列其他	<u>125</u>
銷售成本	1,057,357
存貨呆滯及跌價損失	24,860
出售原料及在製品成本	20,477
出售下腳廢料收入	(1,350)
未分攤固定製造費用	<u>479</u>
合 計	<u><u>\$ 1,101,823</u></u>



健椿工業股份有限公司

營業費用明細表

民國一一〇年一月一日至十二月三十一日

單位：新台幣千元

<u>項 目</u>	<u>推銷費用</u>	<u>管理費用</u>	<u>研發費用</u>
薪資支出	\$ 10,082	31,982	11,435
運 費	2,163	-	-
廣 告 費	1,381	120	-
保 險 費	843	2,903	909
捐 贈	-	3,264	-
折舊費用	-	5,842	2,487
出口費用	1,366	-	-
其 他(註)	<u>2,445</u>	<u>19,969</u>	<u>1,712</u>
合 計	<u>\$ 18,280</u>	<u>64,080</u>	<u>16,543</u>

註：個別金額皆未達該科目總額百分之五以上者，不予列示。

臺中市會計師公會會員印鑑證明書

中市財證字第 1110118

號

會員姓名：(1) 陳政學  
(2) 張字信

事務所名稱：安侯建業聯合會計師事務所 委託人名稱：健椿工業股份有限公司

事務所地址：台中市文心路二段201號7樓 委託人統一編號：59362767

事務所電話：(04)2415-9168



事務所統一編號：04016004

會員證書字號：(1)中市會證字第 0567 號  
(2)中市會證字第 0017 號

印鑑證明書用途：辦理 健椿工業股份有限公司

一一〇年度（自民國一一〇年一月一日至

一一〇年十二月三十一日）財務報表之查核簽證

簽名式 (一)	陳政學	存會印鑑 (一)	
簽名式 (二)	張字信	存會印鑑 (二)	

理事長：

核對人：

中華民國

111

年

月

10

日



健椿工業股份有限公司



董事長 葉展碩



中華民國一一一年五月二十一日



WWW.KENTURN.COM.TW